

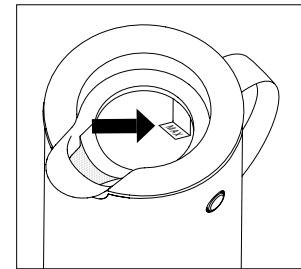
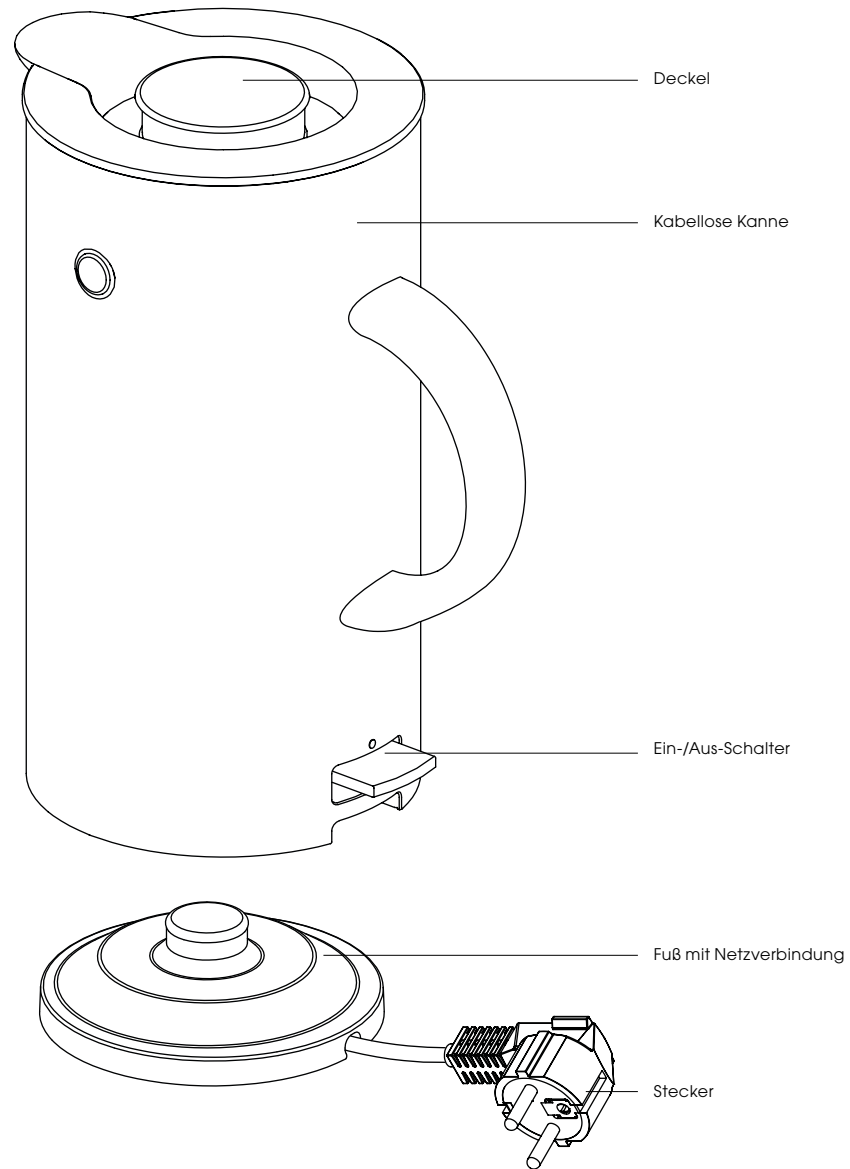

EM77

electric kettle | elkedel | Wasserkocher

stelton

**Abb. 1**

Füllen Sie Wasser höchstens bis zur MAX-Markierung ein (1,5 l).

- Kabellose Wasserkocher.
- Kanne aussen Edelstahl, innen BPA- und Phthalatfreier PP Kunststoff.

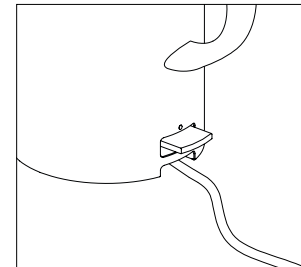
**Abb. 2**

Ein-/Aus-Schalter.

- Leuchtet, wenn der Wasserkocher eingeschaltet ist.
- Mit Trockenlaufsicherung. Der Wasserkocher schaltet sich automatisch aus, wenn das Wasser den Siedepunkt (100 °C) erreicht hat oder wenn sich kein Wasser im Wasserkocher befindet.

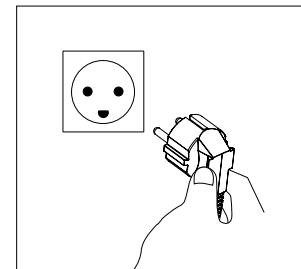
**Abb. 3**

Nehmen Sie den Stecker aus der Steckdose, wenn der Wasserkocher nicht in Gebrauch ist.

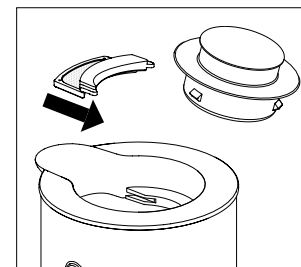
**Abb. 4**

Entkalken des Filters. Halten Sie den Filter oben fest und ziehen Sie ihn vorsichtig hoch.

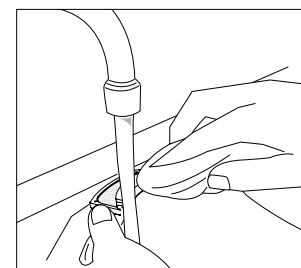
**Abb. 5**

Säubern Sie den Filter mit einer Spülbürste oder einem Lappen unter warmem Wasser von Kalkresten.

Gebrauchsanweisung

Der Wasserkocher wird mit dem Knopf über dem Kabel auf den Sockel gestellt. Halten Sie das Kabel so kurz wie möglich; überschüssiges Kabel kann unter dem Sockel eingerollt werden. Der Wasserkocher wird durch Füllen mit Wasser stabilisiert.

WICHTIG: Nehmen Sie den Wasserkocher vom Fuß, bevor Sie Wasser einfüllen. Befüllen Sie den Wasserkocher höchstens bis zur MAX-Markierung (1,5 l) (siehe Abb. 1) und drücken Sie den Deckel fest zu.

WARNHINWEIS: Wenn Wasser über die MAX-Markierung in den Wasserkocher gefüllt wird, kann bei Gebrauch kochendes Wasser aus dem Wasserkocher spritzen.

Bevor Sie den Wasserkocher zum ersten Mal in Gebrauch nehmen, sollten Sie darin dreimal Wasser aufkochen und wegschütten, bevor Sie das Wasser trinken. Auf diese Weise stellen Sie sicher, dass eventuelle kleinere Unreinheiten aus der Herstellung beseitigt werden.

Der Wasserkocher wird mit dem Ein-/Aus-Schalter unter dem Griff ein- und ausgeschaltet (siehe Abb. 2). Beim Kochen kann Dampf/Kondenswasser an oder um den Ein-/Aus-Schalter herum vorkommen.

WICHTIG: Der Kalkfilter muss vor dem Kochen montiert worden sein.

Wenn das Wasser kocht (100°C), schaltet sich der Wasserkocher automatisch aus und die Leuchte im Schalter erlischt. Wenn das Wasser weiter kochen soll, muss daher der Schalter erneut eingeschaltet werden. Die automatische Abschaltung verhindert ein unbeabsichtigtes Erhitzen, wenn man der Wasserkocher nach dem Ausgießen wieder auf den Sockel stellt. Ziehen Sie immer den Stecker aus der Steckdose, wenn der Wasserkocher nicht in Gebrauch ist (siehe Abb. 3).

WICHTIG: Kontrollieren Sie immer, dass der Deckel fest geschlossen ist, bevor Sie den Wasserkocher einschalten. Sie hören ein Klicken, wenn der Deckel fest einrastet. Wenn der Deckel nicht richtig fest sitzt, funktioniert die automatische Ausschaltung des Wasserkochers nicht ordnungsgemäß. Der Wasserkocher darf nie ohne Deckel verwendet werden, weil sonst die Gefahr besteht, dass kochendes Wasser herausspritzt. Wenn bei der automatischen Ausschaltfunktion Unregelmäßigkeiten auftreten, etwa indem der Wasserkessel vor oder nach Erreichen des Siedepunktes (100°C) ausgeschaltet wird, sollte der Wasserkocher entkalkt werden. Siehe Abschnitt über die Pflege des Geräts.

Trockenlaufsicherung

Der Wasserkocher hat eine eingebaute Trockenlaufsicherung. Das bedeutet, dass der Wasserkocher automatisch ausgeschaltet wird, wenn der Wasserkocher verkalkt ist, ohne Wasser eingeschaltet wird oder das Wasser verdampft ist. In solchen Fällen kontrollieren Sie, ob sich am Heizboden des Geräts Kalkablagerungen befinden und das Gerät entkalkt werden muss. Testen Sie danach den Wasserkocher, indem Sie Wasser einfüllen und das Gerät einschalten. Wenn sich der Wasserkocher weiterhin vor Erreichen des Siedepunktes ausschaltet, geben Sie den Wasserkocher mit Fuß zur Inspektion bei dem Händler ab, bei dem Sie das Gerät gekauft haben.

Pflege des Geräts

Entkalken des Filters

Der Wasserkocher ist mit einem herausnehmbaren Kalkfilter ausgestattet, der sich in der Ausgussöffnung befindet. Der Filter verhindert, dass Kalkreste aus dem Wasser in die Tasse laufen. Der Kalkfilter muss gesäubert werden, bevor er völlig verkalkt ist, weil sonst kein Wasser mehr hindurchlaufen kann, sondern stattdessen an den Seiten des Deckels hinausläuft, was die Verbrühungsgefahr erhöht.

Der Filter lässt sich leicht aus der Wasserkocher herausnehmen, indem er nach oben herausgezogen wird. Der Kalk kann unter fließendem Wasser mit einer Spülbürste oder einem Lappen abgebürstet werden, oder der Filter kann zum Einweichen in Essig oder Entkalkungslösung gelegt werden. Danach spülen Sie den Filter mit sauberem Wasser ab und setzen ihn wieder ein.

Reinigung der Kanne

Die Außenseite des Wasserkochers kann mit einem feuchten weichen Lappen (warmes Wasser und Spülmittel) abgewischt werden. Trocknen Sie die Kanne danach mit einem weichen Lappen oder Küchenhandtuch. Verwenden Sie keine Scheuermittel oder anderen Reinigungsmittel mit Schleifeffekt, da dies Kratzer auf der Oberfläche verursachen kann.

Entkalken des Wasserkochers

Der Wasserkocher muss regelmäßig entkalkt und von Kalkablagerungen gereinigt werden und es dürfen sich keine Ablagerungen auf dem Boden bilden.

Normale Pflege des Geräts

Kontrollieren Sie einmal wöchentlich, dass der Wasserkocher nicht verkalkt ist. Wir empfehlen, nur so viel Wasser zu kochen, wie Sie tatsächlich brauchen. Dadurch vermeiden Sie, dass Wasser im Wasserkocher zurückbleibt, wodurch die Menge an Kalkablagerungen erhöht wird. Dadurch sparen Sie auch Strom.

Entkalken Sie bei Bedarf. Gehen Sie nach den folgenden Methoden vor:

- Methode 1: Um geringere Kalkablagerungen zu entfernen, füllen Sie einmal wöchentlich so viel Essig ein, dass der Boden der Wasserkocher bedeckt ist. Lassen Sie der Wasserkocher zwei Stunden stehen, leeren Sie sie aus und spülen Sie sie gründlich aus. Tipp: Der Entkalkungsprozess kann zusätzlich gefördert werden, wenn Sie die Flüssigkeit auf 50 bis 60 °C erwärmen.
- Methode 2: Um größere Kalkablagerungen zu entfernen, füllen Sie 0,25 l farblosen Essig und 0,75 l Wasser ein. Schalten Sie den Wasserkocher ein und lassen Sie ihn kochen. Lassen Sie ihn danach stehen und 15 Minuten lang abkühlen und kochen Sie zwei weitere Male auf.

Nach der Reinigung sollten Sie im Wasserkocher drei Mal Wasser aufkochen und wegschütten. Danach ist das Wasser trinkbar. So stellen Sie sicher, dass das Entkalkungsmittel vollständig aus dem Wasserkocher beseitigt ist.

Sollte nach der Entkalkung immer noch viel Kalk vorhanden sein, sollte der Wasserkocher häufiger entkalkt werden.

WICHTIG: Verwenden Sie ausschließlich Entkalkungsmittel und Essig zum Entkalken des Wasserkochers. Verwenden Sie niemals scharfe Gegenstände bei der Reinigung oder Entkalkung des Heizbodens am Boden der Wasserkocher.

Wenn die Kanne nicht regelmäßig entkalkt wird, kann das zu Schäden am Heizboden oder an der Kanne führen. Solche Schäden sind nicht von der Garantie umfasst.

Sicherheit

Lesen Sie die Gebrauchsanweisung gründlich durch, bevor Sie den Wasserkocher in Gebrauch nehmen, und bewahren Sie die Gebrauchsanweisung für den späteren Gebrauch auf. Schließen Sie den EM77 Wasserkocher an eine Steckdose (220–240 V) an und verwenden Sie den Wasserkocher ausschließlich zum Kochen von Wasser.

Der Wasserkocher ist nur für die Verwendung im Haushalt und nicht für eine kommerzielle Verwendung (z. B. in einer Großküche) geeignet. Wird der Wasserkocher zu einem anderen Zweck als dem vorgesehenen oder nicht gemäß der Gebrauchsanweisung verwendet, haftet der Benutzer selbst für eventuelle Folgen. Eventuelle Schäden am Wasserkocher oder Personenschäden in Folge hiervon sind somit nicht vom Reklamationsrecht abgedeckt.

Verwenden Sie den Wasserkocher nur unter Aufsicht.

Schalten Sie den Wasserkocher nicht ohne eingefülltes Wasser ein.

Nehmen Sie den Wasserkocher vom Sockel, bevor Sie Wasser einfüllen.

Füllen Sie nie Wasser über die MAX-Markierung ein.

WARNHINWEIS: Wenn der Wasserkessel überfüllt ist, kann kochendes Wasser herausspritzen, wenn der Wasserkocher in Gebrauch ist.

WARNHINWEIS: Gefahr von Verbrennungen. Heißer Dampf und kochendes Wasser kann Verbrennungen verursachen. Öffnen Sie den Deckel nie, wenn der Wasserkocher in Gebrauch ist, und seien Sie beim Ausgießen des Wassers sehr vorsichtig. Die Oberflächen des Geräts können während der Verwendung heiß werden. Nicht berühren.

Der Wasserkocher darf nur mit dem dazugehörigen Sockel verwendet werden.

Nehmen Sie zur Reinigung und Pflege des Wasserkochers immer den Stecker aus der Steckdose.

Um Brand, Personenschäden und elektrische Schläge zu vermeiden, dürfen die Teile des Wasserkochers (ausgenommen der herausnehmbare Kalkfilter) nie in Wasser oder andere Flüssigkeiten getaucht werden.

Verwenden Sie den Wasserkocher nicht im Freien.

Der Wasserkocher muss immer auf einer festen und ebenen Oberfläche stehen, etwa einem Küchentisch.

Stellen Sie den Wasserkocher nie auf oder in die Nähe von Kochplatten, offenem Feuer o. Ä.

Halten Sie den Wasserkocher immer am Griff fest und berühren Sie nicht die heißen Flächen.

Das Kabel darf nie frei von der Tischkante herabhängen oder auf einer heißen Fläche liegen.

Wasserkocher und Kabel müssen in ausreichendem Abstand vom Herd und anderen Wärmequellen aufgestellt werden.

WICHTIG: Der Wasserkocher darf von Kindern über 8 Jahren und Personen mit eingeschränkten physischen, geistigen oder sensorischen Fähigkeiten oder mangelnden Kenntnissen über das Produkt nur nach einer gründlichen Erklärung der Verwendung des Wasserkochers und der damit verbundenen Gefahren verwendet werden. Diese Erklärung muss von der Person gegeben werden, die für ihre Sicherheit verantwortlich ist, und die Person sollte den Gebrauch des Gerätes beaufsichtigen. Kinder sollten immer beaufsichtigt werden, damit sichergestellt ist, dass sie nicht mit dem Wasserkocher spielen oder ihn unzureichend verwenden. Kinder können die Gefahren oft nicht richtig einschätzen und Gefahrensituationen unterschätzen.

Kinder dürfen das Gerät nur reinigen und pflegen, wenn sie mindestens 8 Jahre alt und unter Aufsicht eines Erwachsenen sind.

Reklamation

Sie haben ein gesetzliches Recht auf Reklamation. Ein maschinell erstellter Kaufbeleg mit dem Kaufdatum muss bei der Reklamation vorgelegt werden. Der Wasserkocher muss zur Reklamation an den Verkäufer zurückgegeben werden.

Entsorgung von Wasserkocher



Es ist gesetzlich vorgeschrieben, elektrische und elektronische Geräte und Teile davon wiederzuverwerten. Elektrische und elektronische Geräte, die mit einem Recycling-Symbol versehen sind, müssen auf einem kommunalen Recyclinghof entsorgt werden.

Technische Angaben

EM77 Wasserkocher
Kabellose Kanne
Mit Trockenlaufsicherung
220-240 V – 50/60 Hz
1850-2200 W
Volume: 1,5 l.



Änderungen und Verbesserungen vorbehalten.

Stelton A/S

Christianshavns Kanal 4
1406 Copenhagen K
Denmark

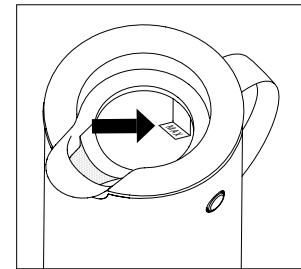
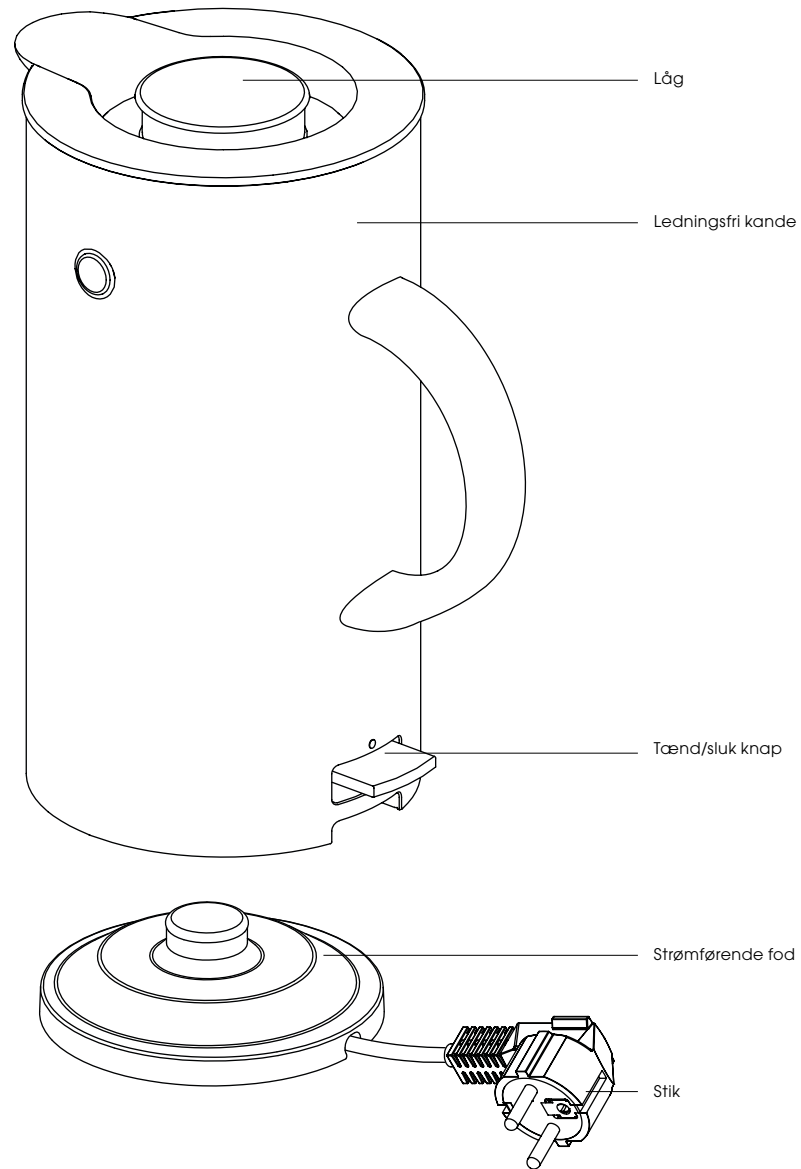
**Fig. 1**

Påfyld kun vand til MAX markeringen for 1,5 l.

- Ledningsfri elkedel.
- Kandens yderside er i rustfrit stål, indersiden er i BPA- og Phthalatfri PP plast.

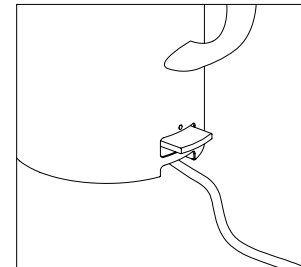
**Fig. 2**

Tænd/sluk knap.

- Lyser når elkedlen er tændt.
- Med tørkogningssikring. Elkedlen og lampen slukker automatisk, når vandet når kogepunktet (100°C) eller hvis elkedlen koger tør for vand.

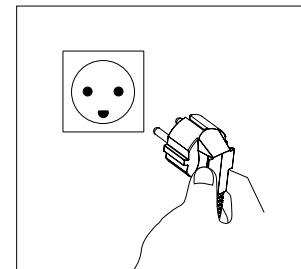
**Fig. 3**

Tag stikket ud af stikkontakten når elkedlen ikke er i brug.

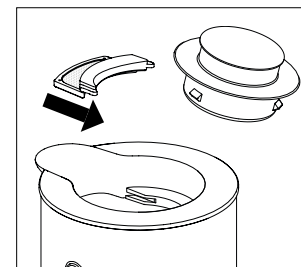
**Fig. 4**

Afkalkning af filter.
Tag fat i filteret og træk forsigtigt.

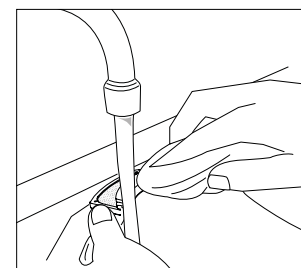
**Fig. 5**

Brug en opvaskebørste eller klud og varmt vand til at rense filteret for kalkrester.

Instruktion

Elkedlen placeres på foden med knappen over ledningen. Hold ledningen så kort som muligt. Overskydende ledning kan rulles op under foden. Kedlen stabiliseres ved påfyldning af vand.

VIGTIGT: Før elkedlen påfyldes med vand, fjernes den fra foden. Der må kun påfyldes op til kandens MAX markering på 1,5 l. (se fig. 1), og låget trykkes godt på plads.

ADVARSEL: Hvis elkedlen er fyldt over kandens MAX markering kan kogende vand sprøjte ud, når elkedlen er i brug.

Første gang elkedlen tages i brug, bør der koges vand tre gange på elkedlen, før vandet drikkes. Derved sikres at eventuelle mindre urenheder fra produktionen er væk.

Elkedlen tændes på tænd/sluk knappen under håndtaget (se fig. 2). Ved kogning kan der forekomme damp/kondens på eller omkring tænd/sluk knappen.

VIGTIGT: Kalkfilteret skal være påmonteret før kogning sættes i gang.

Når vandet koger (100°C) slukker elkedlen automatisk, og lyset går ud i lampen. Hvis der skal koges mere vand, skal der derfor tændes på knappen igen. Den automatiske slukning hindrer utilsigtet opvarmning, når man efter udsænkning placerer elkedlen på foden igen. Tag altid stikket ud af kontakten, når elkedlen ikke er i brug (se fig. 3).

VIGTIGT: Tjek altid at låget er trykket på plads før elkedlen tændes. Den siger klik, når låget trykkes på plads. Ellers vil elkedlens automatiske afbryder ikke virke optimalt. Elkedlen må ikke bruges uden låg, da der er risiko for, at det kogende vand kan sprøjte ud. Hvis der opstår uregelmæssigheder vedrørende den automatiske slukkefunktion, såfremt elkedlen slår fra før 100 °C eller efter, bør elkedlen afkalkes. Se venligst afsnit om vedligeholdelse.

Tørkogningssikring

Elkedlen har indbygget tørkogningssikring, hvilket betyder, at varmelementet frakobler automatisk, hvis elkedlen er kaltet til, den tilsluttes uden vand eller den koges tør. Såfremt dette sker, skal det kontrolleres, om der er kalkaflejringer i bunden af elkedlen. Afkalk om nødvendigt. Afprøv derefter elkedlen ved at påfylde vand og tilslut apparatet. Hvis elkedlen fortsat frakobler før kogepunktet, indlever da elkedlen med fod til inspektion hos den forhandler, hvor apparatet er købt.

Vedligeholdelse

Afkalkning af filter

Elkedlen er forsynet med et udtageligt kalkfilter, der er placeret ved hældetuden. Filteret forhindrer kalkrester fra vandet i at løbe ud i koppen. Det er vigtigt at rense kalkfilteret, før det kalker helt til. Ellers kan vandet ikke passere igennem filteret, men kan i stedet løbe ud langs siderne ved låget, hvilket øger risikoen for skoldning.

Filteret tages let ud af elkedlen ved at trække i det (se fig. 4). Kalken på filteret kan børstes af under rindende vand med en opvaskebørste eller klud eller filteret kan lægges i blød i husholdningseddike eller afkalkningsvæske (se fig. 5). Efter afrensning med rent vand, sættes filteret på plads.

Rengøring af kande

Træk stikket ud af stikkontakten, og lad elkedlen være nedkølet før rengøring eller anden vedligeholdelse påbegyndes.

Elkedlens yderside kan tørres af med en blød klud fugtet med varmt vand og opvaskemiddel. Tør efter med en blød tør klud eller viskestykke. Brug aldrig skurepulver eller andre rengøringsmidler med slibende effekt, da dette vil ridse overfladen.

Afkalkning af elkedlen

Elkedlen skal jævnligt afkalkes, og der må ikke dannes kalkaflejringer i bunden.

Almen vedligeholdelse

Kontroller hver uge at elkedlen ikke er kaltet til. Vi anbefaler, at der kun koges så meget vand som der skal bruges. Herved undgås, at der står vand tilbage i elkedlen som forøger mængden af kalkaflejringer. Herved spares også strøm.

Afkalk efter behov. Brug en af nedenstående metoder:

- Metode 1: For at fjerne milde kalkaflejringer påfyld farvefri husholdningseddike en gang om ugen, så det dækker bunden af kanden. Lad kanden stå i et par timer, tøm den og skyld godt efter.

Tip: afkalkningsprocessen fremmes ved opvarmning af væsken til 50-60 °C.

- Metode 2: For at fjerne grovere kalkaflejringer kan påfyldes 0,25 l. farvefri husholdningseddike og 0,75 l.vand. Tænd elkedlen og lad det koge. Lad det stå og afkøle i 15 minutter og kog det op igen 2 gange.

Efter endt rengøring, bør der koges vand tre gange på elkedlen, før vandet drikkes igen. Derved sikres, at rester fra afkalkningsmidlet er ude af elkedlen.

Skulle der stadig være meget kalk tilbage efter endt afkalkning, bør elkedlen afkalkes oftere.

VIGTIGT: Brug kun afkalkningsmiddel og husholdningseddike til afkalkning af elkedlen. Anvend aldrig skarpe genstande ved rengøring eller afkalkning af varmepladen i bunden af kanden. Hvis kanden ikke afkalkes jævnligt kan det medføre, at varmepladen eller kanden ødelægges. Denne form for ødelæggelse er ikke omfattet af garantien.

Sikkerhed

Læs brugsanvisningen grundigt igennem før brug og gem den til senere brug.

Tilslut elkedel til 220-240 V, og brug kun elkedlen til at koge vand i.

Elkedlen er kun til husholdningsbrug. Den er ikke beregnet til kommercielt brug (eks. i et industrikøkken). Benyttes elkedlen til andet formål end det egentlige, eller betjenes den ikke i henhold til brugsanvisningen, bærer brugeren selv det fulde ansvar for eventuelle følger. Eventuelle skader på elkedlen eller personskader som følge heraf er derfor ikke dækket af reklamationsretten.

Anvend altid elkedlen under opsyn.

Tænd ikke elkedlen uden vand.

Før elkedlen påfyldes med vand, fjernes den fra foden.

Påfyld aldrig mere vand end til kandens MAX markering.

ADVARSEL: Hvis elkedlen er overfyldt, kan kogende vand sprøjte ud, når elkedlen er i brug.

ADVARSEL: Risiko for brandskader. Varm damp og kogende vand kan forårsage brandskader. Åbn aldrig låget, når elkedlen er i brug og vær forsigtig, når vandet hældes ud. Apparatets overflader bliver meget varme under brug, undlad derfor at berøre apparatets varme overflader.

Elkedlen må kun bruges med den tilhørende fod.

Ved rengøring og vedligeholdelse af elkedlen tag altid stikket ud af stikkontakten.

For at undgå brand, personskade og elektrisk chok må ingen af elkedlens dele (undtagen det udtagelige kalkfilter) sænkes ned i vand eller andre væsker.

Brug ikke elkedlen udendørs.

Elkedlen skal altid stå på en stabil og plan overflade såsom et køkkenbord.

Sæt aldrig elkedlen på eller i nærheden af kogeplader, åben ild eller tilsvarende.

Hold elkedlen i håndtaget, og rør ikke de varme overflader.

Ledningen må aldrig hænge frit ned fra bordkanten eller lægges på en varm overflade.

Elkedel og ledning skal være placeret i forsvarlig afstand fra komfur og andre varmekilder.

VIGTIGT: Elkedlen må først bruges af børn over 8 år og personer med begrænsede fysiske, mentale eller sensoriske evner eller manglende kendskab til apparatet efter undervisning om forsvarlig brug af elkedlen, og risici forbundne hermed. Undervisningen skal gives af personen, der er ansvarlig for deres sikkerhed og vedkommende bør holde dem under opsyn. Børn bør være under opsyn for at sikre, de ikke leger med elkedlen eller bruger den uansvarligt. Børn er ofte ikke gode til at vurdere risici og opfatte faresituationer.

Børn må kun rengøre og vedligeholde apparatet, hvis de er 8 år og oppefter og er under opsyn af en voksen.

Brug ikke elkedlen hvis dele på elkedlen er beskadigede. For at undgå faresituationer, efterse altid elkedlen, håndtag, ledning og stik for beskadigelse før brug. Indenfor garantiperioden, jævnfør gældende lovgivning, udskiftes eller repareres det beskadigede element af fabrikanten eller fabrikantens serviceværksted eller af tilsvarende kvalificeret personale. Bruges der andre elementer end fra fabrikanten, kan der opstå brand, personskade eller anden fare.

Reklamation

Reklamationsret i henhold til gældende lovgivning. Maskinafstemplet kassebon/købskvittering med købsdato skal vedlægges i tilfælde af reklamation. Ved reklamation skal elkedlen indleveres, hvor den er købt.

Bortskaffelse af elkedlen



Lovgivningen kræver at elektriske og elektroniske apparater indsamles og dele af apparaterne genbruges. Elektriske og elektroniske apparater mærket med symbolet for affaldshåndtering skal afleveres på en kommunal genbrugsplads.

Teknisk data

EM77 elkedel
Ledningsfri kande med tørkogningssikring
220-240 V
50/60 HZ
Power: 1850-2200 W
Volume: 1,5 L



Ret til løbende ændringer og forbedringer forbeholdes.

Stelton A/S

Christianshavns Kanal 4
1406 Copenhagen K
Danmark

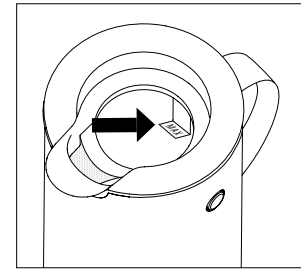
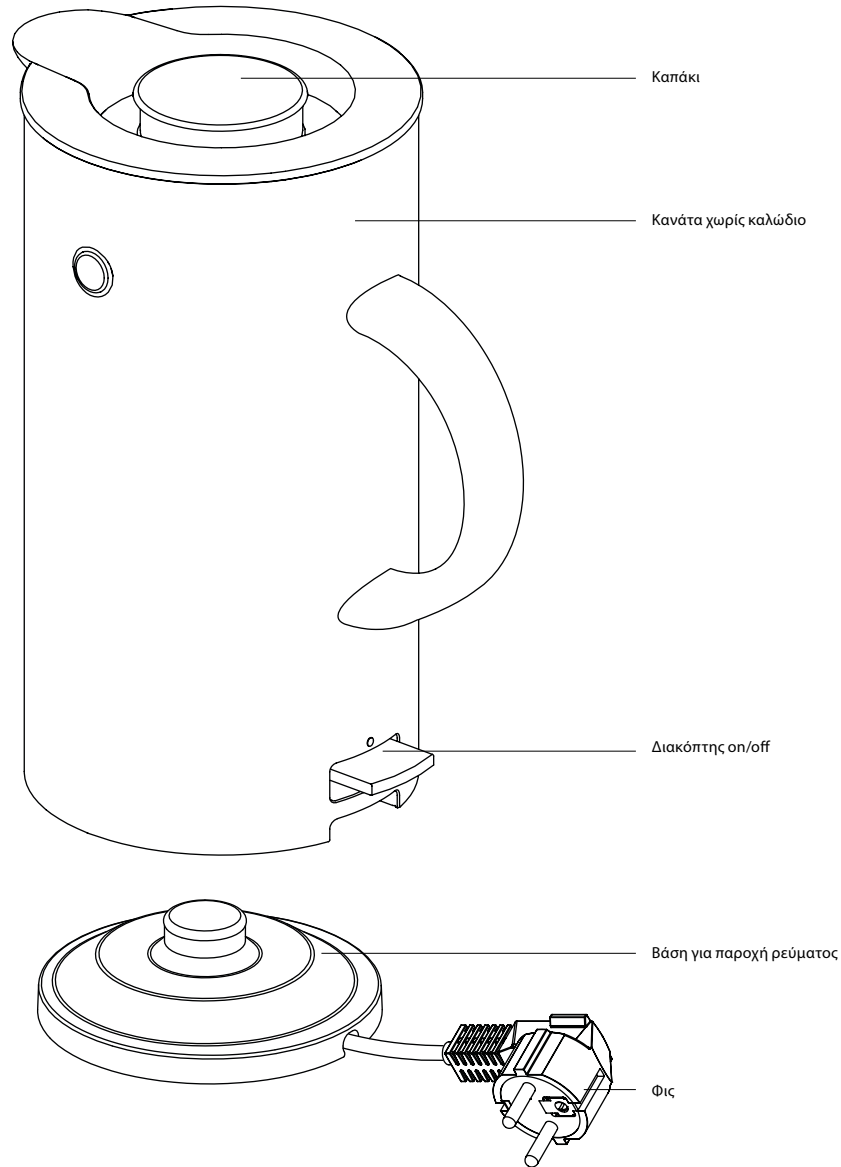

Εικόνα 1

Γεμίστε με νερό μόνο μέχρι την ένδειξη MAX στα 1,5 L.

- Ασύρματο βραστήρα.
- Το εξωτερικό της κανάτας είναι από ανοξείδωτο ατσάλι, το εσωτερικό από πλαστικό PP χωρίς BPA και φθαλικές ενώσεις.

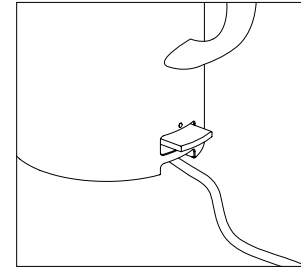

Εικόνα 2

Διακόπτης on/off.

- Ανάβει όταν τεθεί σε λειτουργία ο βραστήρας.
- Με προστασία από βρασμό χωρίς νερό. Ο βραστήρας και η ενδεικτική λυχνία σβήνουν αυτόματα όταν το νερό φτάσει στο σημείο βρασμού (100 °C) ή όταν το νερό εξατμιστεί ενόσω ο βραστήρας λειτουργεί.

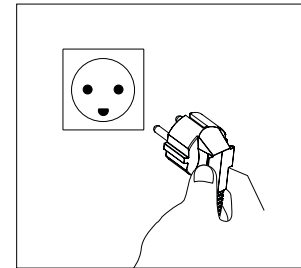

Εικόνα 3

Να βγάξετε το φις από την πρίζα όταν ο βραστήρας δεν χρησιμοποιείται.

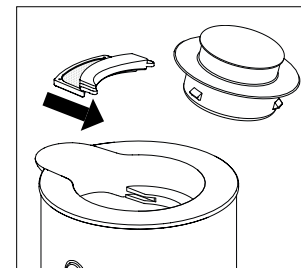

Εικόνα 4

Αφαίρεση αλάτων από το φίλτρο. Πιάστε το φίλτρο από πάνω και τραβήξτε το προσεκτικά.

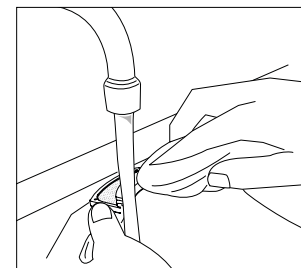

Εικόνα 5

Χρησιμοποιήστε ζεστό νερό και μια βούρτσα για τα πιάτα ή ένα πανάκι για να καθαρίσετε το φίλτρο από τα αλάτα.

Οδηγίες

Ο βραστήρας πρέπει να τοποθετείται στη βάση με το κουμπί πάνω από το καλώδιο. Το μήκος του καλωδίου πρέπει να είναι το μικρότερο δυνατό. Το καλώδιο που περισεύει μπορείτε να το τυλίξετε κάτω από τη βάση. Ο βραστήρας σταθεροποιείται γεμίζοντάς τον με νερό.

ΣΗΜΑΝΤΙΚΟ: Προτού γεμίσετε το βραστήρα με νερό, αφαιρέστε τον από τη βάση. Πρέπει να τον γεμίσετε μόνο μέχρι την ένδειξη MAX στα 1,5 L (βλ. εικόνα 1) που αναγράφεται στην κανάτα. Πιέστε το καπάκι, ώστε να κλεισίσει καλά.

ΠΡΟΣΟΧΗ: Εάν γεμίσετε το βραστήρα με νερό πάνω από την ένδειξη MAX της κανάτας, ενδέχεται να πιτσιλήσει βραστό νερό κατά τη χρήση του βραστήρα.

Πριν από την πρώτη χρήση βραστήρα, βράστε νερό στο βραστήρα τρεις φορές, προτού να καταναλώσετε νερό από αυτόν. Έτσι διασφαλίζεται ότι έχουν απομακρυνθεί τυχόν μικροακαθαρσίες από το στάδιο της παραγωγής.

Ο βραστήρας ανάβει με το διακόπτη ON/OFF που βρίσκεται κάτω από τη λαβή (βλ. εικόνα 2). Ενδέχεται να εμφανιστεί ατμός/συμπύκνωση στο κουμπί on/off ή γύρω από αυτό κατά τη χρήση του βραστήρα.

ΣΗΜΑΝΤΙΚΟ: Το φίλτρο πρέπει να τοποθετηθεί πριν από την έναρξη του βρασμού.

Μόλις βράσει το νερό (100 °C), ο βραστήρας και η φωτεινή ένδειξη σβήνουν αυτόματα. Έτσι, εάν θέλετε να βράσετε και άλλο νερό, θα πρέπει να πιέσετε εκ νέου το διακόπτη. Η αυτόματη παύση λειτουργίας σε περίπτωση που δεν υπάρχει νερό στο βραστήρα, εμποδίζει το βραστήρα να θερμανθεί κατά λάθος. Να βγάξετε πάντα το φινς από την πρίζα, όταν ο βραστήρας δε χρησιμοποιείται. (βλ. εικόνα 3).

ΣΗΜΑΝΤΙΚΟ: Να ελέγχετε πάντα ότι το καπάκι έχει μπει καλά στη θέση του, προτού να ανάψετε το βραστήρα. Όταν το καπάκι μπει καλά στη θέση του θα ακουστεί ένα «κλικ». Εάν το καπάκι δεν μπει καλά στη θέση του, η αυτόματη παύση λειτουργίας σε περίπτωση που δεν υπάρχει νερό στο βραστήρα δε θα λειτουργήσει βέλτιστα. Ο βραστήρας δεν πρέπει να χρησιμοποιείται χωρίς καπάκι, γιατί υπάρχει κίνδυνος να πιτσιλήσει βραστό νερό. Εάν παρουσιαστούν ανωμαλίες στη λειτουργία της προστασίας από βρασμό χωρίς νερό, δηλ. εάν ο βραστήρας σβήσει προτού το νερό φτάσει τους 100 °C, αφήστε τον να κρνώσει. Βλ. ενότητα σχετικά με τη συντήρηση.

Προστασία από βρασμό χωρίς νερό

Ο βραστήρας διαθέτει ενσωματωμένη προστασία από βρασμό χωρίς νερό, γεγονός που σημαίνει ότι οι αντιστάσεις απενεργοποιούνται αυτόματα εάν ο βραστήρας έχει άλατα, τείθει σε λειτουργία χωρίς νερό ή αν το νερό εξατμιστεί κατά το βρασμό. Σε αυτήν την περίπτωση, ελέγξτε μήπως υπάρχουν ίζηματα αλάτων στον πάτο του βραστήρα και απομακρύνετε τα άλατα, εφόσον χρειάζεται. Στη συνέχεια, δοκιμάστε το βραστήρα, γεμίζοντάς τον με νερό και συνδεδοντάς τον στην πρίζα. Εάν ο βραστήρας συνεχίζει να απενεργοποιείται προτού να φτάσει στο σημείο βρασμού, δώστε τον μαζί με τη βάση του για έλεγχο στο κατάστημα αγοράς.

Συντήρηση

Απομάκρυνση αλάτων από το φίλτρο

Ο βραστήρας διαθέτει ένα αποσπώμενο φίλτρο κατακράτησης αλάτων, το οποίο βρίσκεται τοποθετημένο στο στόμιο. Το φίλτρο εμποδίζει τα κατάλοιπα αλάτων του νερού να μεταφερθούν στο φλυτζάνι. Είναι σημαντικό να καθαρίζετε το φίλτρο κατακράτησης αλάτων, προτού γεμίσει εντελώς με άλατα, γιατί αλλιώς το νερό δεν θα μπορεί να περάσει από το φίλτρο και αντί αυτού μπορεί να αρχίσει να τρέχει κατά μήκος των πλευρών του καπακιού. Αυτό αυξάνει τον κίνδυνο να ζεματιστείτε.

Αφαιρέστε εύκολα το φίλτρο από τον ηλεκτρικό βραστήρα, τραβώντας το προς τα έξω (βλ. εικόνα 4). Μπορείτε να αφαιρέσετε τα άλατα από το φίλτρο, βουρτσίζοντάς το κάτω από τρεχούμενο νερό, με μια βούρτσα για τα πιάτα ή με ένα πανάκι. Εναλλακτικά, μπορείτε να αφήσετε το φίλτρο να μουλιάσει σε ξίδι ή υγρό απομάκρυνσης αλάτων (βλ. εικόνα 5). Μετά τον καθαρισμό του με καθαρό νερό, βάλτε το φίλτρο ξανά στη θέση του.

Καθαρισμός της κανάτας

Μπορείτε να σκουπίσετε το εξωτερικό της κανάτας με ένα υγρό μαλακό πανί, το οποίο έχετε βουτήξει προηγούμενως σε ζεστό νερό με υγρό απορρυπαντικό πιάτων. Στεγνώστε το, στη συνέχεια, με ένα στεγνό μαλακό πανί ή μια πετσέτα κουζίνας. Μη χρησιμοποιείτε ποτέ σκόνες καθαρισμού ή άλλα απορρυπαντικά με λειαντική δράση, γιατί χαράζουν την επιφάνεια.

Ο ηλεκτρικός βραστήρας πρέπει να αφαιρώνεται σε τακτική βάση και να μην σχηματίζεται στρώμα ασβεστίου στο κάτω μέρος.

Απομάκρυνση αλάτων από το βραστήρα

Πρέπει να γίνεται τακτική απομάκρυνση των αλάτων και καθαρισμός των ιζημάτων αλάτων από το βραστήρα.

Τακτική συντήρηση

Να ελέγχετε κάθε εβδομάδα ότι ο βραστήρας δεν έχει γεμίσει άλατα. Συνιστούμε να βράζετε μόνο όσο νερό πρόκειται να χρησιμοποιήσετε. Έτσι, δε θα μένει στο βραστήρα νερό που αυξάνει την ποσότητα των ιζημάτων αλάτων. Επίσης, έτσι κάνετε οικονομία στο ρεύμα.

Απομακρύνετε τα άλατα όποτε χρειάζεται. Χρησιμοποιήστε μία από τις ακόλουθες μεθόδους:

- Μέθοδος 1: Για να απομακρύνετε ένα ήπιο ίζημα αλάτων, γεμίστε μία φορά την εβδομάδα το βραστήρα με λευκό ξίδι, τόσο ώστε να καλύπτει τον πάτο της κανάτας. Αφήστε την κανάτα έτσι για 1–2 ώρες, αδειάστε την και μετά ξεπλύντε την καλά. Συμβουλή: η διαδικασία απομάκρυνσης αλάτων επιταχύνεται εάν θερμάνετε το υγρό στους 50–60 °C.
- Μέθοδος 2: Για να αφαιρέσετε ένα πιο επίμονο ίζημα αλάτων, μπορείτε να γεμίσετε το βραστήρα με 0,25 L λευκό ξίδι και 0,75 L νερό. Ανάψτε το βραστήρα και αφήστε το μείγμα να βράσει. Αφήστε το να κρνώσει για 15 λεπτά και μετά ξαναβράστε το άλλες δύο φορές.

Μετά το πέρας του καθαρισμού, θα πρέπει να βράσετε τρεις φορές νερό στο βραστήρα, προτού να βράσετε νερό για κατανάλωση. Έτσι διασφαλίζεται ότι δεν έχουν μείνει στο βραστήρα κατάλοιπα από το μείγμα απομάκρυνσης αλάτων.

Εάν μετά την αφαίρεση των αλάτων εξακολουθεί να υπάρχει ίζημα αλάτων, τότε θα πρέπει να απομακρύνετε συχνότερα τα άλατα από το βραστήρα.

ΣΗΜΑΝΤΙΚΟ: Χρησιμοποιείτε μόνο υγρό απομάκρυνσης αλάτων και λευκό ξίδι για να αφαιρέσετε τα άλατα από το βραστήρα. Μη χρησιμοποιείτε ποτέ αιχμηρά αντικείμενα για τον καθαρισμό ή την αφαίρεση των αλάτων από τη θερμαντική πλάκα στον πάτο της κανάτας. Εάν δεν αφαιρείτε τακτικά τα άλατα από την κανάτα, η θερμαντική πλάκα ή η κανάτα ενδέχεται να υποστούν ζημιά. Αυτό το είδος ζημιάς δεν καλύπτεται από την εγγύηση.

ΑΣΦΑΛΕΙΑ

Διαβάστε προσεκτικά τις οδηγίες πριν από τη χρήση και φυλάξτε τες για μελλοντική χρήση.

Συνδέστε το βραστήρα EM77 σε ρεύμα 220–240 V και χρησιμοποιήστε τον μόνο για να βράσετε νερό.

Ο βραστήρας προορίζεται μόνο για οικιακή χρήση, όχι για εμπορική (π.χ. σε βιομηχανική κουζίνα). Εάν ο βραστήρας χρησιμοποιηθεί για άλλο σκοπό από αυτόν για τον οποίο προορίζεται ή εάν δε χρησιμοποιηθεί σύμφωνα με τις οδηγίες, την πλήρη ευθύνη για τυχόν συνέπειες τη φέρει ο ίδιος ο χρήστης. Ως εκ τούτου, το δικαίωμα υποβολής παραπόνων δεν καλύπτει ενδεχόμενες φθορές στο βραστήρα ή τραυματισμούς που προκλήθηκαν ως συνέπεια των ανωτέρω.

Η χρήση του βραστήρα πρέπει να γίνεται πάντα υπό επίβλεψη.

Μην ανάβετε το βραστήρα χωρίς νερό.

Προτού γεμίσετε το βραστήρα με νερό, αφαιρέστε τον από τη βάση.

Μη γεμίζετε ποτέ με νερό πάνω από την ένδειξη MAX της κανάτας.

ΠΡΕΙΔΟΠΟΙΗΣΗ: Εάν γεμίσετε υπερβολικά πολύ το βραστήρα, μπορεί να πιτσιλήσει βραστό νερό κατά τη χρήση του.

ΠΡΕΙΔΟΠΟΙΗΣΗ: Κίνδυνος ζεματίσματος. Ο ζεστός ατμός και το βραστό νερό μπορούν να προκαλέσουν εγκαύματα. Μην ανοίγετε ποτέ το καπάκι, όταν χρησιμοποιείται ο βραστήρας, και να είστε προσεκτικοί όταν χύνετε το νερό. Οι επιφάνειες της συσκευής θερμαίνονται κατά τη διάρκεια της χρήσης, συνεπώς, μην τις αγγίζετε.

Ο βραστήρας πρέπει να χρησιμοποιείται μόνο μαζί με τη βάση που τον συνοδεύει.

Κατά τον καθαρισμό και τη συντήρηση του βραστήρα, βγάξτε πάντα το φινς από την πρίζα.

Για να αποφευχθεί ο κίνδυνος ζεματίσματος, τραυματισμού ή ηλεκτροπληξίας, μη βυθίζετε ποτέ κανένα από τα μέρη του βραστήρα (με εξαίρεση το αποσπώμενο φίλτρο κατακράτησης αλάτων) σε νερό ή άλλα υγρά.

Μη χρησιμοποιείτε το βραστήρα σε εξωτερικούς χώρους.

Ο βραστήρας πρέπει να βρίσκεται πάντα πάνω σε επίπεδη, σταθερή επιφάνεια, όπως ένα τραπέζι κουζίνας.

Μην τοποθετείτε ποτέ το βραστήρα επάνω ή κοντά σε εστίες κουζίνας, μινιμη φλόγα ή παρόμοια.

Κρατάτε το βραστήρα από τη λαβή και μην ακουμπάτε τις ζεστές επιφάνειες.

Το καλώδιο δεν πρέπει ποτέ να κρέμεται από την άκρη του τραπεζιού ή να ακουμπά σε ζεστή επιφάνεια.

Ο βραστήρας και το καλώδιο πρέπει να βρίσκονται σε επαρκή απόσταση από την ηλεκτρική κουζίνα και άλλες πηγές θερμότητας.

ΣΗΜΑΝΤΙΚΟ: Ο βραστήρας μπορεί να χρησιμοποιηθεί από παιδιά τουλάχιστον 8 ετών και από άτομα με περιορισμένες σωματικές, νοητικές ή αισθητήριες ικανότητες ή ελλιπείς γνώσεις για το προϊόν μόνο, εφόσον τους έχουν δοθεί οδηγίες για την ασφαλή χρήση της συσκευής από άτομο υπεύθυνο για την ασφαλεία τους και βρίσκονται υπό επίβλεψη ανά πάσα στιγμή. Τα παιδιά πρέπει να βρίσκονται υπό την επίβλεψη ενήλικου, για να διασφαλιστεί ότι δεν παίζουν με το βραστήρα και ότι δεν τον χρησιμοποιούν ανεύθυνα. Τα παιδιά συχνά δεν είναι σε θέση να αξιολογήσουν τους κινδύνους και να αντιληφθούν επικίνδυνες καταστάσεις.

Τα παιδιά μπορούν να καθαρίσουν και να συντηρήσουν τη συσκευή μόνο, εφόσον είναι τουλάχιστον 8 ετών και βρίσκονται υπό την επίβλεψη ενήλικου.

Αποσυνδέστε το φινς από την πρίζα και αφήστε το βραστήρα να κρνώσει, πριν από τον καθαρισμό ή τη συντήρηση.

Μη χρησιμοποιήσετε το βραστήρα εάν κάποια μέρη του έχουν υποστεί ζημιά. Για να αποφύγετε επικίνδυνες καταστάσεις, ελέγχετε πάντα, πριν από τη χρήση, μήπως ο βραστήρας, η λαβή, το καλώδιο ή το φινς έχουν υποστεί ζημιά. Εντός της περιόδου εγγύησης, ο κατασκευαστής, το σέρβις του κατασκευαστή ή το αντίστοιχο εξειδικευμένο προσωπικό πρέπει, σύμφωνα με την ισχύουσα νομοθεσία, να αντικαταστήσει ή να επισκευάσει το μέρος που έχει υποστεί ζημιά. Εάν χρησιμοποιηθούν μέρη που δεν προέρχονται από τον κατασκευαστή, μπορεί να προκληθεί πυρκαγιά, τραυματισμός ή άλλη επικίνδυνη κατάσταση.

Παράπονα

Έχετε το δικαίωμα να υποβάλλετε παράπονα σύμφωνα με την ισχύουσα νομοθεσία. Για να υποβάλετε παράπονα απαιτείται η προσκόμιση της μηχανικής απόδειξης αγοράς, η οποία να αναγράφει την ημερομηνία αγοράς. Σε περίπτωση παραπόνων, επιστρέψτε το βραστήρα στο κατάστημα αγοράς.

Απόρριψη του βραστήρα



Σύμφωνα με τη νομοθεσία, οι ηλεκτρικές και ηλεκτρονικές συσκευές και τα εξαρτήματά τους πρέπει να ανακυκλώνονται. Οι ηλεκτρικές και ηλεκτρονικές συσκευές που φέρουν το σήμα διάθεσης, πρέπει να απορρίπτονται σε εγκατάσταση ανακύκλωσης του δήμου.

Τεχνικά χαρακτηριστικά

Ηλεκτρικός βραστήρας EM77
 Ασύρματος βραστήρας
 Με προστασία από βρασμό χωρίς νερό
 220–240 V
 50/60 HZ
 Ισχύς: 1850–2200 W
 Χωρητικότητα: 1,5 L



Διατηρείται το δικαίωμα διαρκών αλλαγών και βελτιώσεων.

Stelton A/S
 Christianshavns Kanal 4
 1406 Copenhagen K
 Denmark



Imagen 1

Rellenar con agua hasta la marca MAX (1,5 l).

- Hervidor sin cable.
- El exterior de la jarra es de acero inoxidable, el interior de plástico PP libre de BPA y ftalatos.

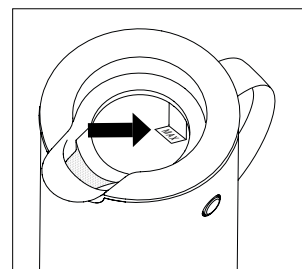
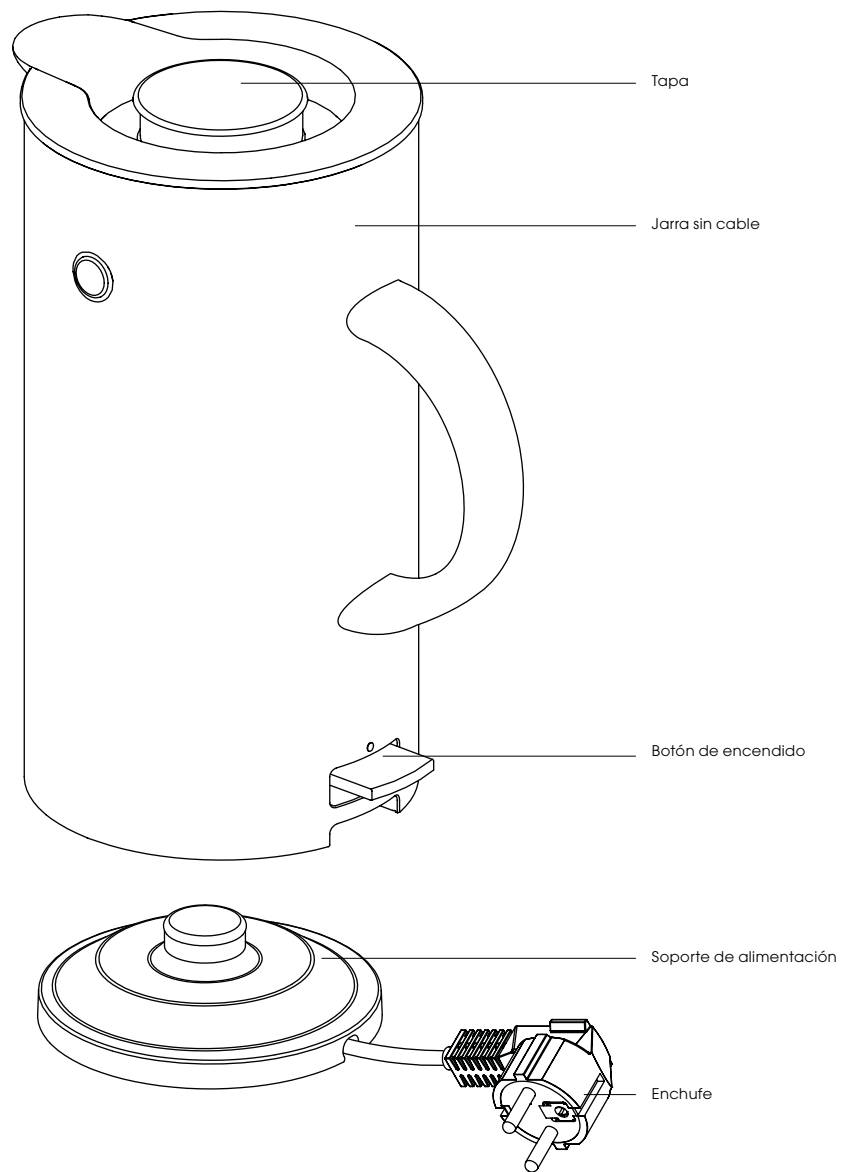

Imagen 2

Botón de encendido.

- Se ilumina cuando se enciende el hervidor.
- Protección contra la ebullición. El hervidor eléctrico y la luz se apagan automáticamente cuando el agua alcanza el punto de ebullición (100 °C) o si se sale el agua.

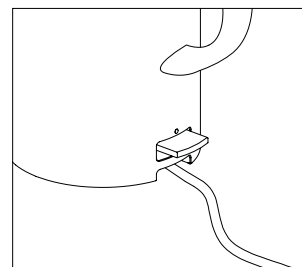

Imagen 3

Desenchúfe el hervidor cuando no esté en uso.

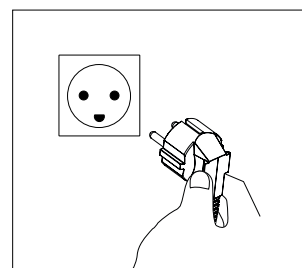

Imagen 4

Filtro descalcificador. Sujete la parte superior del filtro y tire suavemente hacia arriba.

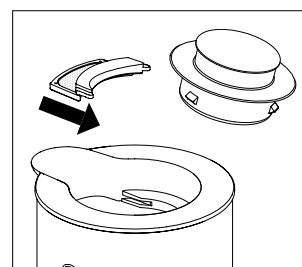

Imagen 5

Utilice un cepillo o un paño y agua tibia para limpiar el filtro de residuos de cal.

Instrucciones

Coloque el hervidor eléctrico sobre la base con el botón por encima del cable. Mantenga el cable lo más corto posible. Puede enrollar el cable sobrante bajo la base. El hervidor se estabiliza al llenarlo de agua.

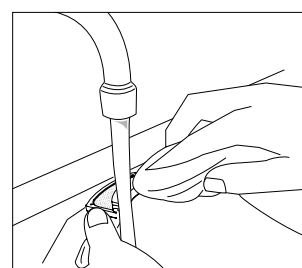
IMPORTANTE: Retire el hervidor de la base antes de llenarlo de agua. Llene solo hasta la marca MAX del hervidor (correspondiente a 1,5 l (véase imagen 1)), y coloque bien la tapa.

ADVERTENCIA: Si el hervidor se llena por encima de la marca MAX, el agua hirviendo puede salpicar fuera del hervidor.

Antes del primer uso, es necesario hervir agua tres veces. Esto garantizará la eliminación de las impurezas de fábrica.

El hervidor se enciende con el botón de encendido que está debajo del asa (véase imagen 2). Durante la cocción puede producirse vapor o condensación en el botón de encendido/apagado o alrededor del mismo.

IMPORTANTE: El filtro de cal se debe montar antes de empezar a utilizarlo.

Cuando el agua hierve (100 °C), el hervidor y la luz se apagan automáticamente. Para hervir más agua, debe pulsar el botón otra vez. El interruptor automático evita la ebullición accidental cuando se coloca el hervidor en la base nuevamente. Desenchufe siempre el hervidor cuando no esté en uso (véase imagen 3).

IMPORTANTE: Compruebe siempre que la tapa esté colocada antes de encender el hervidor eléctrico. La tapa hace "click" cuando se coloca. Si la tapa no está colocada, la función de apagado automático del hervidor no funcionará correctamente. No utilice el hervidor sin tapa, ya que existe el riesgo de que salpique agua hirviendo. Si la función de apagado automático apaga el hervidor antes o después de los 100 °C, debe dejar enfriar el hervidor. Consulte el apartado de mantenimiento.

Protección contra funcionamiento en seco

El hervidor tiene incorporada una función de protección contra funcionamiento en seco, lo que significa que el calentador se desconecta automáticamente si se conecta o calienta sin agua. Si esto ocurre, compruebe si hay depósitos de cal en la parte inferior del hervidor y descalcifíquelo si es necesario. A continuación, llene el hervidor de agua y enchufe el aparato. Si el hervidor se desconecta antes de llegar a ebullición, lleve el hervidor eléctrico junto con la base al distribuidor donde compró el producto.

Mantenimiento

Descalcificación del filtro

El hervidor eléctrico está equipado con un filtro antical extraíble que se coloca en la boquilla. El filtro evita que los residuos de cal del agua caigan en la taza. Es importante limpiar el filtro antes de que se calcifique ya que, en este caso, el agua no pasará por el filtro y caerá por los lados de la tapa, lo que aumenta el riesgo de quemaduras.

El filtro se quita fácilmente tirando de él (véase imagen 4). Los residuos de cal del filtro se pueden lavar bajo el grifo y frotar con un cepillo o con un paño (véase imagen 5). También se puede rociar el filtro con vinagre de limpieza o líquido antical. Después de enjuagar el filtro con agua limpia, vuelva a colocarlo en su sitio.

Limpieza de la jarra

El exterior del hervidor puede limpiarse con un paño suave humedecido con agua caliente y detergente. Seque con un paño suave o una toalla. No use detergente en polvo ni otros agentes de limpieza abrasivos ya que podría rayarse la superficie.

Descalcificación del hervidor

El hervidor debe descalcificarse regularmente y se debe evitar que se formen depósitos de cal en la parte inferior.

Mantenimiento general

Compruebe semanalmente que las paredes del hervidor no tienen cal. Recomendamos hervir solo el agua que necesite. Con ello evitará que el agua que queda en el hervidor aumente los depósitos de cal y también ahorrará energía.

Descalcifique según sea necesario. Utilice uno de los siguientes métodos:

- Método 1: Para eliminar depósitos de cal poco abundantes, cubra el fondo interior del hervidor con vinagre de limpieza una vez por semana. Deje reposar el hervidor durante unas horas, vacíelo y enjuáguelo bien.

Consejo: el proceso de descalcificación se potencia calentando el líquido a 50–60 °C.

- Método 2: Para eliminar depósitos de cal abundantes, llene el hervidor con 0,25 l de vinagre de limpieza y 0,75 l de agua. Encienda el hervidor y déjelo hervir. A continuación, déjelo enfriar durante 15 minutos y repita el proceso dos veces.

Después de terminar la limpieza, hierva agua tres veces para que el agua sea potable. Esto eliminará cualquier residuo de la descalcificación.

Si después de completar la descalcificación siguen quedando residuos de cal, deberá realizar la operación más veces.

IMPORTANTE: Utilice solamente productos de descalcificación o vinagre de limpieza. No utilice nunca objetos punzantes para limpiar o descalcificar la placa de calentamiento del fondo del hervidor. Si la jarra no se descalcifica con regularidad, puede dañarse la placa de calentamiento y la jarra. Este tipo de daño no está cubierto por la garantía.

Seguridad

Lea las instrucciones cuidadosamente antes de usar y guárdelas para su uso posterior.

Conecte el hervidor eléctrico EM77 a 220–240 V y utilícelo solo para hervir agua.

El hervidor está indicado solo para uso doméstico, no para uso comercial (por ejemplo, una cocina industrial). Si el hervidor se utiliza para algún otro propósito o se utiliza sin seguir las instrucciones del fabricante, el usuario será el único responsable de las posibles consecuencias. Por tanto, cualquier daño personal o material derivado de un mal uso no estará cubierto por la garantía.

Utilice siempre el hervidor eléctrico bajo supervisión.

No encienda el hervidor sin agua.

Retire el hervidor de la base antes de llenarlo de agua.

No llene el hervidor por encima de la marca MAX.

ADVERTENCIA: Si el hervidor está demasiado lleno, puede salpicar agua hirviendo cuando esté en funcionamiento.

ADVERTENCIA: Riesgo de incendio. El agua hirviendo y el vapor caliente pueden originar fuego. Nunca abra la tapa cuando el hervidor esté en funcionamiento y tenga cuidado cuando vierta el agua. Es posible que la superficie del aparato se caliente mientras lo utiliza, por eso, no la toque mientras esté usándolo.

El hervidor debe utilizarse únicamente con su base original.

Para la limpieza y el mantenimiento del hervidor eléctrico, desenchúfelo siempre de la corriente eléctrica.

Para evitar incendios, lesiones y descargas eléctricas, no sumerja en agua ni en otros líquidos las piezas del hervidor eléctrico (excepto el filtro extraíble).

No utilice el hervidor de agua al aire libre.

El hervidor eléctrico debe estar siempre sobre una superficie estable y plana, como una mesa de cocina.

No ponga nunca el hervidor eléctrico encima o cerca de fogones, chimeneas o lugares similares.

Sujete el hervidor por el asa y no toque las superficies calientes.

El cable no debe colgar nunca por el borde de la mesa ni estar sobre una superficie caliente.

El hervidor y el cable deben colocarse a una distancia adecuada y alejados de la placa vitrocerámica o cualquier otra fuente de calor.

IMPORTANTE: Mantener fuera del alcance de niños menores de 8 años. Las personas con capacidades físicas, mentales o sensoriales limitadas, o con falta de conocimiento del producto, podrán usarlo después de enseñarles su uso adecuado y los riesgos existentes. La persona responsable de su seguridad deberá facilitar las instrucciones y deberá supervisar su uso en todo momento. Los niños deben estar vigilados para que no jueguen con el hervidor eléctrico ni lo usen de forma irresponsable. A menudo, los niños no son capaces de evaluar los riesgos ni perciben las situaciones de peligro.

Los niños solo pueden realizar tareas de limpieza y mantenimiento del aparato si tienen más de 8 años y siempre bajo la supervisión de un adulto.

Desenchufe el hervidor de la toma de corriente y deje que se enfríe antes de limpiarlo o realizar otra tarea de mantenimiento.

No utilice el hervidor si tiene piezas dañadas. Para evitar situaciones peligrosas, inspeccione siempre el hervidor, asa, cable y enchufe antes de su uso. Dentro del período de garantía y según la ley aplicable, la reparación o sustitución de cualquier pieza dañada debe realizarla el fabricante, el personal técnico del fabricante o técnicos cualificados. Usos distintos a los designados por el fabricante pueden causar incendios, lesiones u otra situación de peligro.

Reclamaciones

Como consumidor, tiene derecho a formular una reclamación según la legislación vigente. En caso de reclamación, deberá presentar una factura sellada con la fecha de compra. Deberá formular su reclamación en donde adquirió el hervidor eléctrico.

Eliminación de residuos



Según la legislación vigente, todos los aparatos eléctricos y electrónicos, así como cualquier componente, deben reciclarse. Los aparatos eléctricos y electrónicos marcados con el símbolo de reciclaje deben desecharse en una planta de reciclaje para su posterior tratamiento.

Datos técnicos

Hervidor eléctrico EM77
Hervidor inalámbrico
Protección contra funcionamiento en seco
220-240 V
50/60 Hz
Potencia: 1850-2200 W
Volumen: 1,5 l



Sujeto a modificaciones y actualizaciones.

Stelton A/S

Christianshavns Kanal 4
1406 Copenhagen K
Dinamarca

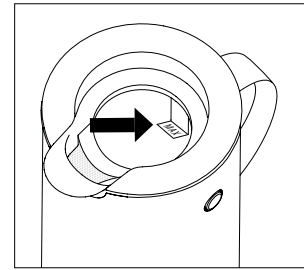
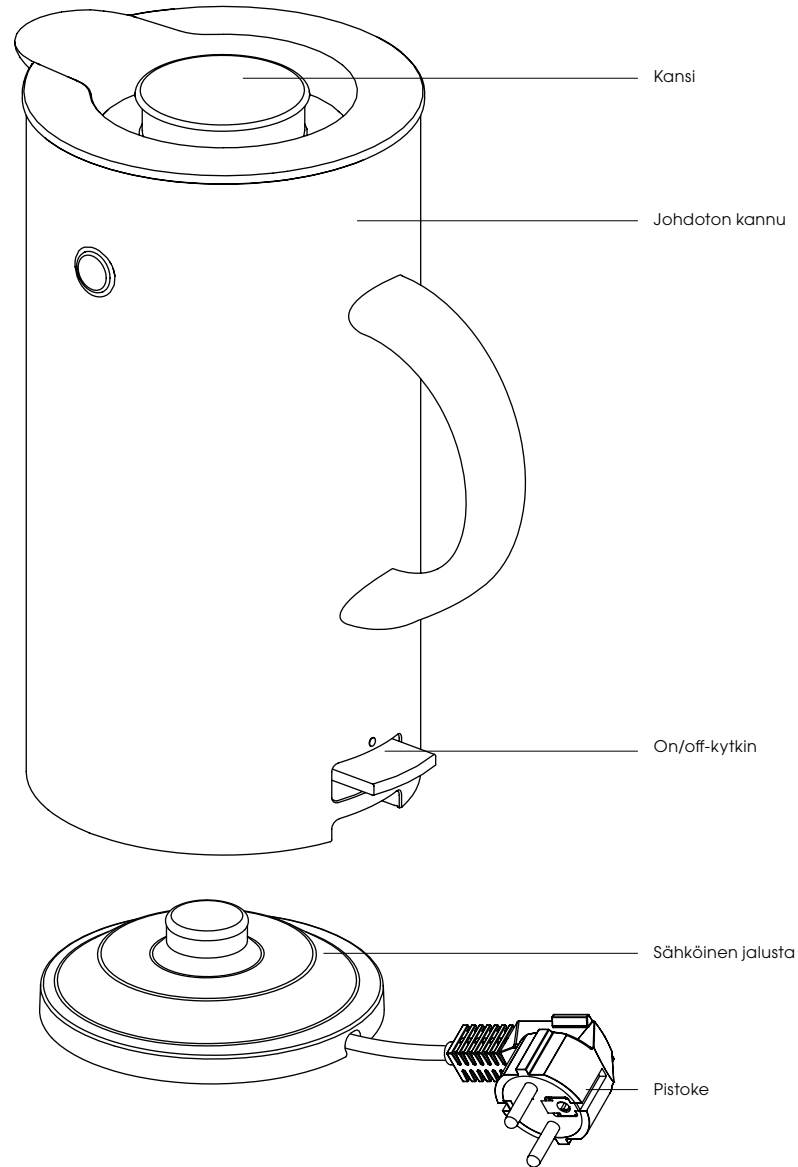
**Kuva**

Kaada kannuun vettä korkeintaan MAX-merkkiin saakka (1,5 l).

- Langaton vedenkeitin.
- Kannun ulkokuori on ruostumatonta terästä ja sisällä PP muovia joka on BPA ja Ftalaatti vapaata.

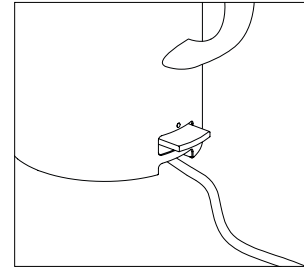
**Kuva 2**

On/off-kytkin.

- Valo palaa, kun vedenkeitin on päällä.
- Kuivasuoja sammuttaa vedenkeitimen ja valon automaattisesti, kun vesi alkaa kiehua (100 °C) tai jos vesi kiehuu kuiviin.

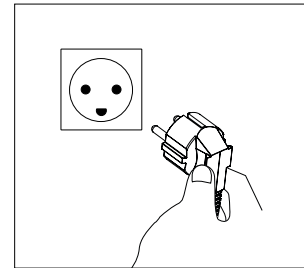
**Kuva 3**

Irrota pistoke pistorasiasta, kun vedenkeitin ei ole käytössä.

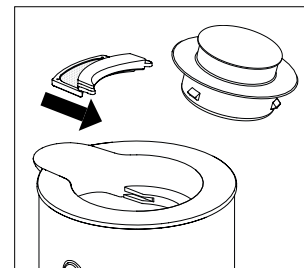
**Kuva 4**

Kalkinpoisto suodattimest. Tartu suodattimen yläreunaan ja nosta varovasti.

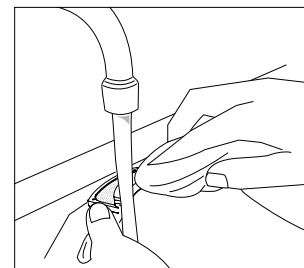
**Kuva 5**

Suodattimen pesu juoksevan veden alla.

Käyttöohje

Sähköinen vedenkeitin on sijoitettava jalustaan siten, että painike on johdon yläpuolella. Kannun voi asettaa jalustaan mistä tahansa suunnasta. Pidä johto mahdollisimman lyhyenä ja kierrä ylimääräinen johto jalustan alle. Vedenkeitin on vakaa vedellä täytettyä.

TÄRKEÄÄ: Irrota kannu jalustasta ennen kuin täytät sen vedellä. Kaada kannuun korkeintaan 1,5 litraa vettä enintään MAX-merkkiin saakka. (ks. kuva 1) ja paina kansi kunnolla kiinni.

VAROITUS: Jos veden pinta on MAX-merkkiä ylempänä, kiehuvaa vettä saattaa roiskua ulos keittimestä.

Täytä kannu ensimmäisellä käyttökerralla vedellä, kiehauta ja kaada pois. Toista vielä kaksi kertaa ennen kuin keitit vettä juotavaksi. Näin pääset eroon mahdollisista valmistuksen aikana kertyneistä epäpuhtauksista.

Kytke vedenkeitin ja sammuta se kahvan alla olevalla kytkimellä (ks. kuva 2). Käytön yhteydessä syytä/sammutuspainikkeen yllä tai ympärillä voi esiintyä höyryä/ tai kondenssivettä

TÄRKEÄÄ: Kalkkisuodattimen on oltava asennettuna ennen kuin vedenkeitto aloitetaan.

Kun vesi kiehuu (100 °C), vedenkeitin ja valo sammuvat automaattisesti. Jos haluat keittää lisää vettä, kytkintä on painettava uudelleen. Automaattinen sammutus estää veden turhaa kuumentamista sen jälkeen, kun kannu on palautettu jalustalle. Irrota pistoke pistorasiasta, kun vedenkeitin ei ole käytössä. (ks. kuva 3).

TÄRKEÄÄ: Tarkasta ennen virran kytkemistä, että kansi on napsautunut kunnolla kiinni. Jos kansi ei ole kiinni, automaattinen sammutusmekanismi ei toimi optimaalisesti. Älä käytä vedenkeitintä ilman kantta, sillä kiehuvaa vettä saattaa roiskua ulos kannusta. Jos automaattinen sammutus ei toimi normaalisti eli jos vedenkeitin sammuu jo ennen kiehumispisteen saavuttamista tai vasta sen jälkeen, puhdistista keittimestä kalkkikertymät. Lisätietoa on huolto-osaoskuvassa luvussa.

Kuivasuoja

Vedenkeittimessä on sisäänrakennettu kuivasuoja. Se tarkoittaa, että lämmitysastus kytketty automaattisesti pois päältä, jos laitteeseen on kertynyt liikaa kalkkia, jos se käynnistetään tyhjänä tai jos vesi kiehuu kuiviin. Jos näin käy, tarkista, onko kannun pohjalla kalkkia, ja poista kalkki tarvittaessa. Täytä kannu vedellä ja kytke laitteeseen virta. Jos vedenkeitin sammuu ennen kiehumispisteen saavuttamista myös kalkinpoiston jälkeen, toimita se ostopaikkaan tarkastettavaksi.

Laitteen huolto

Kalkinpoisto suodattimesta

Vedenkeittimen kaatonokassa on irrotettava kalkkisuodatint. Se estää vedessä olevaa kalkkia valumasta teekuppiin. Suodatin pitää ehdottomasti puhdistaa ennen kuin se kalkkeutuu täysin, sillä jos vesi ei pääse virtaamaan suodattimen läpi, se saattaa valua kannen sivuilta ja aiheuttaa palovammoja.

Suodatin voidaan helposti poistaa vetämällä sitä (ks. kuva 4). Harjaa kalkki pois juoksevan veden alla joko tiskiharjalla tai liinalla tai liota suodatinta etikassa tai kalkinpoistonesteessä (ks. kuva 5). Huuhtelee puhtaalla vedellä ja aseta takaisin paikalleen.

Kannun puhdistaminen

Pyyhi kannun ulkopinta lämpimään astianpesuveteen kostutetulla pehmeällä liinalla. Kuivaa pehmeällä kuivalla liinalla tai astiapyyhkeellä. Älä käytä hankausaiheita tai muita hankaavia puhdistusaineita, sillä ne naarmuttavat pintaa.

Vedenkeittimen kalkinpoisto

Vedenkeittimestä on poistettava kalkki säännöllisin välein, eikä sen pohjalle saa muodostua kalkkikertymiä.

Normaali huolto

Tarkista kerran viikossa, ettei vedenkeitin ole kalkkeutunut. Keitä aina vain tarvitsemasi määrä vettä. Kalkkeutumisen todennäköisyys pienenee, kun keittimeen ei jää vettä seisomaan. Mahdollisimman pienen vesimäärän keittäminen säästää myös sähköä.

Poista kalkki tarvittaessa. Käytä jompaakumpaa seuraavista menetelmistä.

• Menetelmä 1: Poista lievät kalkkikertymät kerran viikossa. Kaada kannuun sen verran kirkasta etikkaa, että pohja peittyy. Anna seistä pari tuntia, kaada etikka pois ja huuhtelee kannu huolellisesti. Vinkki: etikan lämmittäminen 50–60 asteeseen tehostaa kalkin irtoamista.

• Menetelmä 2: Poista runsaamat kalkkikertymät kaatamalla kannuun 2,5 dl kirkasta etikkaa ja 7,5 dl vettä. Kiehauta neste ja anna jäähtyä 15 minuuttia. Kuumenna uudelleen kiehuvaaksi vielä kaksi kertaa.

Kiehauta kannussa puhdistuksen jälkeen vettä, kaada pois ja toista vielä kaksi kertaa ennen kuin keitit vettä juotavaksi. Sillä tavoin varmistat, ettei veden joukkoon jää kalkinpoistoaainetta.

Jos kannussa on runsaasti kalkkia vielä kalkinpoiston jälkeenkin, kalkkikertymät pitää poistaa useammin.

TÄRKEÄÄ: Käytä vedenkeittimen kalkinpoistoon vain kalkinpoistoaainetta ja etikkaa. Älä käytä teräskannun pohjassa olevan lämpölevyn puhdistamiseen tai kalkinpoistoon teräviä esineitä. Lämpölevy tai kannu saattaa vahingoittua, jos kalkkia ei poisteta säännöllisesti. Takuu ei kata tällaista vahingoittumista.

Turvallisuus

Lue käyttöohje huolellisesti läpi ennen laitteen käyttöä ja talleta se vastaisen varalle.

Kytke EM77-vedenkeitin 220–240 voltin verkkovirtaan ja käytä sitä vain veden keittämiseen.

Vedenkeitin on tarkoitettu ainoastaan kotikäyttöön, ei siis kaupalliseen käyttöön esimerkiksi suurkeittimissä. Jos vedenkeitintä käytetään muuhun käyttötarkoitukseen tai jos sitä ei käytetä käyttöohjeessa kerrotulla tavalla, käyttäjä on yksin vastuussa mahdollisista seurauksista. Reklamaatio-oikeus ei tällaisissa tapauksissa kata vedenkeittimelle aiheutuvia vaurioita tai henkilövahinkoja.

Älä jätä vedenkeitintä ilman valvontaa, kun sen virta on kytketty

Älä kytke virtaa tyhjään vedenkeittimeen.

Irrota kannu jalustasta ennen kuin täytät sen vedellä.

Kaada kannuun vettä korkeintaan MAX-merkkiin saakka (ks. kuva).

VAROITUS: Jos vedenkeitin on liian täynnä, kiehuvaa vettä saattaa roiskua ulos kannusta.

VAROITUS: Palovammojen vaara. Kuuma höyry ja kiehuvaa vettä saattavat aiheuttaa palovammoja. Älä avaa kantta vedenkeittimen virran ollessa kytkettynä ja ole varovainen, kun kaadat kuumaa vettä kannusta. Laitteen pinnat kuumenevat käytön aikana, joten älä kosketa laitetta sen ollessa käytössä.

Vedenkeitintä saa käyttää vain siihen kuuluvan jalustan kanssa.

Irrota pistoke pistorasiasta ennen kuin puhdistat tai huollat vedenkeitintä.

Mitään vedenkeittimen osia (lukuun ottamatta irrotettavaa kalkkisuodatinta) ei saa tulipalon, henkilövahinkojen ja sähköiskujen välttämiseksi upottaa veteen tai muuhun nesteeseen.

Älä käytä vedenkeitintä ulkona.

Aseta vedenkeitin aina vakaalle ja tasaiselle alustalle, esimerkiksi keittiötasolle.

Älä aseta vedenkeitintä liedelle tai lieden, avotulen tai vastaavan läheisyyteen.

Tartu vedenkeittimeen kahvasta, älä kosketa kuumia pintoja.

Johto ei saa roikua pöydän reunan yli tai olla lämpimällä pinnalla.

Piä vedenkeitin ja johto tarpeeksi kaukana liedestä ja muista lämmönlähteistä.

TÄRKEÄÄ: Yli 8-vuotiaat lapset, fyysisiltä tai henkisiltä kyvyiltään tai aisteiltaan rajoittuneet henkilöt sekä laitteita tuntemattomat henkilöt saavat käyttää laitetta vain jos heidän turvallisuudestaan vastaava henkilö on kertonut heille vedenkeittimen vastuullisesta käytöstä sekä käyttöön liittyvistä riskeistä ja jos kyseinen henkilö pitää heitä silmällä käytön aikana. Lapsia pitää valvoa, etteivät he leiki vedenkeittimellä tai käytä sitä varomattomasti. Lapset eivät aina osaa arvioida riskejä tai huomata vaaratilanteita.

Lapset saavat puhdistaa ja huoltaa laitetta vasta kahdeksan vuotta täytettyään ja vain aikuisen valvonnassa.

Irrota pistoke pistorasiasta ja anna vedenkeittimen jäähtyä ennen puhdistusta tai muuta huoltoa.

Älä käytä vedenkeitintä, jos jokin sen osa on vahingoittunut. Ehkäise vaaratilanteiden syntymistä tarkistamalla vedenkeitin, kahva, johto ja pistoke aina ennen käyttöä. Takuun voimassaoloaikana laitteen valmistaja, valmistajan korjaamo tai vastaava pätevä ammattilainen huolehtii vahingoittuneiden osien vaihtamisesta tai korjaamisesta voimassa olevan lainsäädännön mukaisesti. Muiden valmistajien varaosien käyttäminen saattaa johtaa tulipaloon, henkilövahinkoihin tai muunlaisiin vaaratilanteisiin.

Reklamaatio

Laitetta koskee voimassa olevan lainsäädännön mukainen reklamaatio-oikeus. Reklamaatioon on liitettävä koneellisesti tulostettu kassakuitti tai ostofodistus, josta käy ilmi laitteen ostopäivämäärä. Vedenkeitin on reklamaatiotapauksissa toimitettava takaisin ostopaikkaan.

Leivänpaahittimen hävittäminen



Laki edellyttää, että sähkö- ja elektroniikkalaiteromu on kerättävä talteen ja laitteiden osat kierrätettävä. Jäteastia-ikonilla merkityt sähkö- ja elektroniikkalaitteet on toimitettava kunnalliseen kierrätyspisteeseen.

Tekniset tiedot

EM77 vedenkeitin
Johdoton kannu
Kuivasuoja
220–240 V
50/60 Hz
Teho: 1 850–2 200 W
Tilavuus: 1,5 l



Pidätämme oikeuden muutoksiin ja parannuksiin.

Stelton A/S

Christianshavns Kanal 4
1406 Copenhagen K
Denmark

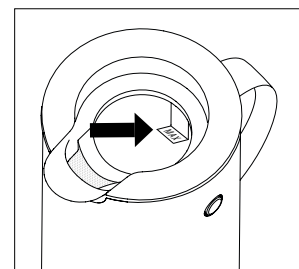
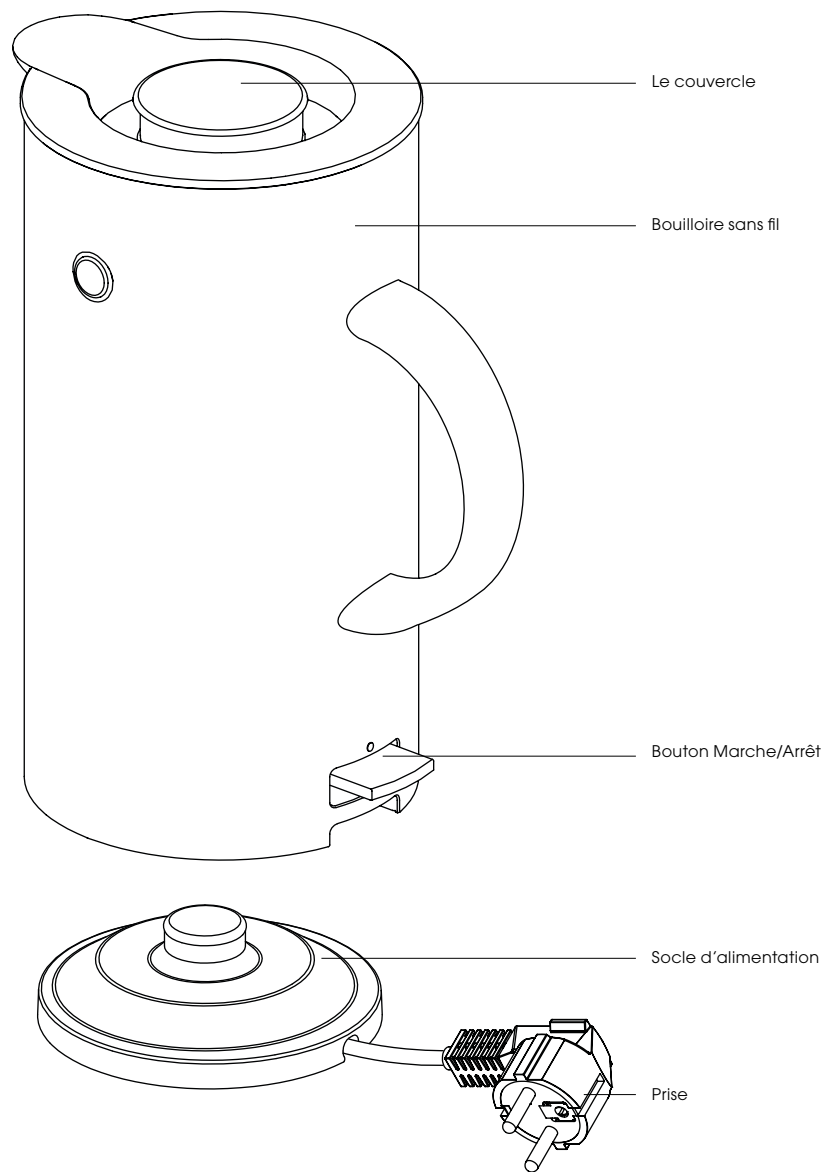
**Image 1**

Ne remplissez pas d'eau au-delà de la limite indiquée par la marque MAX de 1,5 L.

- Bouilloire électrique sans fil.
- Bouilloire - l'extérieur en acier inoxydable, l'intérieur en plastique PP sans bisphénoïl A et phthalates.

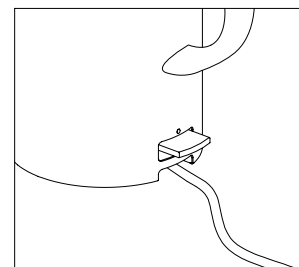
**Image 2**

Bouton Marche/Arrêt.

- S'allume lorsque la bouilloire électrique est allumée.
- Avec protection contre le fonctionnement à vide. La bouilloire électrique et le voyant lumineux s'éteignent automatiquement lorsque l'eau atteint le point d'ébullition (100 °C) ou si la bouilloire n'a plus d'eau.

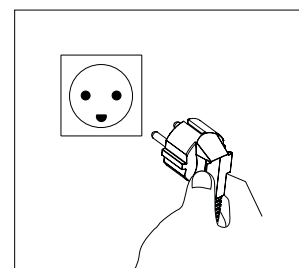
**Image 3**

Débranchez la prise de courant lorsque la bouilloire électrique n'est pas utilisée.

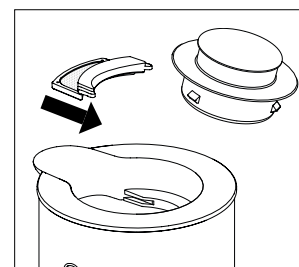
**Image 4**

Détartrage du filtre. Saisissez le haut du filtre et tirez doucement.

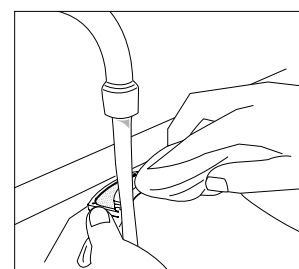
**Image 5**

Utilisez une brosse à vaisselle ou un chiffon et de l'eau chaude pour nettoyer les restes de calcaire sur le filtre.

Instructions

La bouilloire électrique est placée sur le pied avec le bouton sur le cordon. Faites en sorte d'utiliser aussi peu de câble que possible. Le reste du câble peut être enroulé sous le socle. La bouilloire électrique se stabilise en la remplissant d'eau.

IMPORTANT : Avant de remplir la bouilloire d'eau, retirez-la du socle. Remplissez seulement jusqu'à la marque MAX sur la bouilloire électrique de 1,5 L (voir l'image 1) et refermez correctement le couvercle.

AVERTISSEMENT : Si le remplissage de la bouilloire électrique dépasse la marque MAX, de l'eau bouillante risque d'éclabousser lors de l'utilisation.

La première fois que vous utilisez la bouilloire électrique, faites bouillir avec de l'eau trois fois dans la bouilloire électrique avant de boire l'eau. Ceci afin de nettoyer d'éventuelles impuretés résultant de la fabrication restées dans l'appareil.

La bouilloire électrique s'allume à l'aide du bouton marche/arrêt sous la poignée (voir l'image 2). Lors de l'ébullition, de la vapeur/condensation pourrait se produire sur ou autour du bouton marche/arrêt.

IMPORTANT : Le filtre anticalcaire doit être monté avant d'activer la bouilloire.

Lorsque l'eau bout (100 °C), la bouilloire électrique s'éteint automatiquement et le voyant lumineux s'éteint également. Si vous souhaitez faire bouillir plus d'eau, il vous faut de nouveau l'allumer en appuyant sur ce bouton. L'arrêt automatique empêche les surchauffes imprévues, lorsque l'on replace la bouilloire en inox sur le socle après l'avoir utilisée. Débranchez toujours la prise lorsque la bouilloire électrique n'est pas utilisée (voir l'image 3).

IMPORTANT : Vérifiez toujours que le couvercle est bien remis en place avant d'allumer la bouilloire électrique. Cela fait « clic » lorsque le couvercle est remis en place. Si le couvercle n'est pas correctement enfoncé à la bonne position, le disjoncteur automatique de la bouilloire électrique risque de ne pas fonctionner correctement. La bouilloire électrique ne doit pas être utilisée sans couvercle afin d'éviter les éclaboussures d'eau bouillante. Si la fonction d'arrêt automatique de la bouilloire fonctionne de manière incorrecte et se déclenche avant 100 °C ou après, la bouilloire électrique doit être détartrée : veuillez consulter le passage relatif à l'entretien.

Protection contre le fonctionnement à vide

La bouilloire électrique comporte une protection contre le fonctionnement à vide intégrée qui permet de mettre le corps de chauffe automatiquement hors tension si la bouilloire électrique est entartrée, est mise sous tension sans eau ou si elle s'assèche. Si cela se produit, vérifiez si le fond de la bouilloire électrique comporte des dépôts calcaires et si un détartrage est nécessaire. Testez ensuite la bouilloire électrique en la remplissant d'eau et en branchant l'appareil. Si la bouilloire électrique continue de se mettre hors tension avant d'atteindre le point d'ébullition, rappelez la bouilloire électrique avec son socle chez le marchand où elle a été achetée afin que le vendeur l'examine.

Entretien

Détartrage du filtre

La bouilloire électrique est équipée d'un filtre à calcaire amovible placé près du bec verseur. Le filtre permet d'éviter que des restes de calcaire ne s'écoulent lorsque vous versez. Il est important de nettoyer le filtre à calcaire avant qu'il soit

totallement entartré, car l'eau risque autrement de ne plus couler à travers le filtre, mais le long des côtés du couvercle. Ce qui accroît le risque d'ébouillantage.

Retirez le filtre de la bouilloire électrique en le tirant (voir l'image 4). Le calcaire sur le filtre peut être nettoyé à la brosse sous un filet d'eau courante avec une brosse à vaisselle ou un chiffon ou le filtre peut être mis à tremper dans du vinaigre blanc ménager ou du produit de détartrage. Après le rinçage à l'eau claire, le filtre est remis en place.

Nettoyage de la bouilloire

La face extérieure de la bouilloire électrique peut être nettoyée avec un chiffon doux humidifié avec de l'eau chaude et du produit vaisselle. Séchez ensuite avec un chiffon doux sec ou un torchon. N'utilisez jamais de poudre à récurer ou d'autres produits de nettoyage ayant un effet abrasif, car cela risquerait de rayer la surface.

Détartrage de la bouilloire électrique

La bouilloire électrique doit être détartrée régulièrement pour éviter les dépôts calcaires.

Entretien ordinaire

Vérifiez chaque semaine que la bouilloire électrique n'est pas entartrée. Nous vous recommandons de faire bouillir seulement la quantité d'eau dont vous avez besoin. Vous éviterez ainsi que des restes d'eau dans la bouilloire électrique produisent encore plus de dépôts calcaires. Cela vous permet également d'économiser de l'électricité.

Détartez en fonction des besoins. Utilisez l'une des méthodes ci-dessous :

- Méthode 1: Pour retirer de légers dépôts calcaires, remplissez la bouilloire de vinaigre blanc de ménage une fois par semaine de manière à ce qu'il couvre tout le fond de la bouilloire en inox. Laissez la bouilloire en inox reposer quelques heures, videz-la puis rincez bien ensuite. Conseil : le processus de détartrage est facilité si vous chauffez l'eau à 50–60 °C.
- Méthode 2: Pour retirer le plus gros des dépôts calcaires, remplissez avec 0,25 L de vinaigre blanc de ménage et 0,75 L d'eau. Allumez la bouilloire électrique et laissez bouillir l'eau. Laissez-la reposer et refroidir pendant 15 minutes et faites de nouveau bouillir deux fois.

Une fois le nettoyage terminé, faites bouillir de l'eau trois fois dans la bouilloire électrique avant de boire l'eau que vous versez dans la bouilloire. Ceci afin d'être sûr d'ôter tous les restes de calcaire de la bouilloire électrique.

S'il reste encore beaucoup de calcaire lorsque vous avez terminé le détartrage, détardez plus souvent.

IMPORTANT : Utilisez uniquement du produit de détartrage ou du vinaigre blanc de ménage pour le détartrage de la bouilloire électrique. N'utilisez jamais d'outils coupants ou pointus lors du nettoyage ou du détartrage de la plaque chauffante ou fond de la bouilloire. Si la bouilloire n'est pas détartrée régulièrement, vous risquez d'endommager la plaque chauffante ou la bouilloire. Cette forme de détérioration n'est pas couverte par la garantie.

Sécurité

Lisez attentivement le mode d'emploi avant toute utilisation et conservez-le pour une utilisation ultérieure.

Branchez la bouilloire électrique EM77 sur 220–240 V et utilisez la bouilloire électrique seulement pour faire bouillir de l'eau.

La bouilloire électrique est uniquement destinée aux utilisations domestiques. Elle ne doit pas servir pour une utilisation commerciale (par exemple dans une cuisine industrielle). Si vous utilisez la bouilloire électrique pour une autre utilisation que celle pour laquelle elle est conçue ou si vous ne l'utilisez pas conformément au mode d'emploi, l'utilisateur sera seul responsable des éventuelles conséquences de l'utilisation non conforme. Les éventuelles détériorations sur la bouilloire électrique ou les blessures que ces détériorations pourraient occasionner ne sont donc pas couvertes par la garantie.

Utilisez toujours la bouilloire électrique sous surveillance.

N'allumez pas la bouilloire électrique sans eau.

Avant de remplir la bouilloire d'eau, retirez-la du socle.

Ne dépassez jamais la marque MAX lorsque vous remplissez d'eau la bouilloire.

AVERTISSEMENT : Si la bouilloire électrique est trop remplie, l'eau bouillante peut éclabousser lorsque la bouilloire est utilisée.

AVERTISSEMENT : Risques de brûlures. La vapeur chaude et l'eau bouillante peuvent provoquer des brûlures. N'ouvrez jamais le couvercle lorsque la bouilloire électrique est utilisée et soyez prudent lorsque vous versez l'eau. Faites attention à ne pas toucher l'appareil pendant son utilisation car ses surfaces sont susceptibles de devenir chaudes pendant son utilisation.

La bouilloire électrique peut uniquement être utilisée avec le socle correspondant.

Lors du nettoyage et lors de l'entretien de la bouilloire électrique, débranchez la prise de courant de la prise secteur.

Pour éviter les brûlures, les dommages corporels et les électrocutions, ne plongez aucune partie de la bouilloire électrique (sauf le filtre anti-calcaire amovible) dans de l'eau ou d'autres liquides.

N'utilisez pas la bouilloire électrique à l'extérieur.

La bouilloire électrique doit toujours être posée sur une surface stable et plane telle qu'une table de cuisine.

Ne posez jamais la bouilloire électrique sur ou à proximité de plaques de cuisson, de flammes ou l'équivalent.

Tenez la bouilloire électrique par la poignée. Ne touchez pas les surfaces chaudes.

Le câble ne doit pas pendre le long d'un bord de table ou être posé sur une surface chaude.

La bouilloire électrique et le câble doivent être placés à distance convenable de la cuisinière ou d'autres sources de chaleur.

IMPORTANT : La bouilloire électrique peut uniquement être utilisée par des enfants âgés de plus de 8 ans. La bouilloire ne doit pas être utilisée par des personnes aux capacités physiques, sensorielles ou mentales réduites ou qui manquent d'expérience ou de connaissances à moins de leur avoir bien appris à utiliser correctement et sans risque la bouilloire

en leur indiquant tous les dangers associés à l'utilisation de celle-ci. Ces instructions doivent être données par la personne responsable de leur sécurité et les personnes concernées doivent être surveillées. Les enfants doivent être surveillés pour être sûr qu'ils ne jouent pas avec la bouilloire électrique ni ne l'utilisent de manière irresponsable. Souvent, les enfants ne comprennent pas les risques et les situations à risque.

Les enfants peuvent uniquement nettoyer ou assurer l'entretien de l'appareil s'ils ont 8 ans ou plus et s'ils sont sous la surveillance d'un adulte.

Retirez la prise de courant de la prise secteur et laissez la bouilloire électrique refroidir avant de commencer le nettoyage ou tout autre entretien.

N'utilisez pas la bouilloire électrique si des parties de la bouilloire électrique sont endommagées. Pour éviter les situations dangereuses, vérifiez toujours avant toute utilisation que la bouilloire électrique, le câble et la prise sont en bon état. Durant la période de garantie, référez-vous à la législation en vigueur. Une pièce endommagée doit être réparée par le fabricant, dans l'atelier du fabricant ou par du personnel qualifié correspondant. Si vous utilisez d'autres pièces que celles du fabricant, vous vous exposez à des risques de brûlure, de blessure ou d'autres dangers.

Réclamations

Garantie conforme à la législation en vigueur. Veuillez fournir le ticket de caisse/le bon d'achat tamponné avec la date d'achat en cas de réclamation. Pour toute réclamation, ramenez la bouilloire électrique (English/Danish : grille-pain) au point de vente où vous l'avez achetée.

Élimination des appareils électriques



La législation exige que les appareils électriques ou électroniques soient déposés dans une déchetterie ou autre lieu de recyclage pour appareils électriques et électroniques. Les appareils électriques et électroniques comportant le symbole de traitement des déchets, doivent être déposés à la déchetterie locale ou autre lieu de recyclage pour appareils électriques et électroniques.

Caractéristiques techniques

Bouilloire électrique EM77
Bouilloire sans fil
Protection contre le fonctionnement à vide
220–240 V – 50/60 HZ
Puissance consommée : 1850–2200 W
Capacité maximum: 1.5 L



Nous nous réservons le droit de procéder à des modifications et des améliorations.

Stelton A/S
Christianshavns Kanal 4
1406 Copenhagen K
Denmark

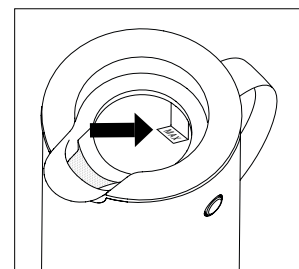
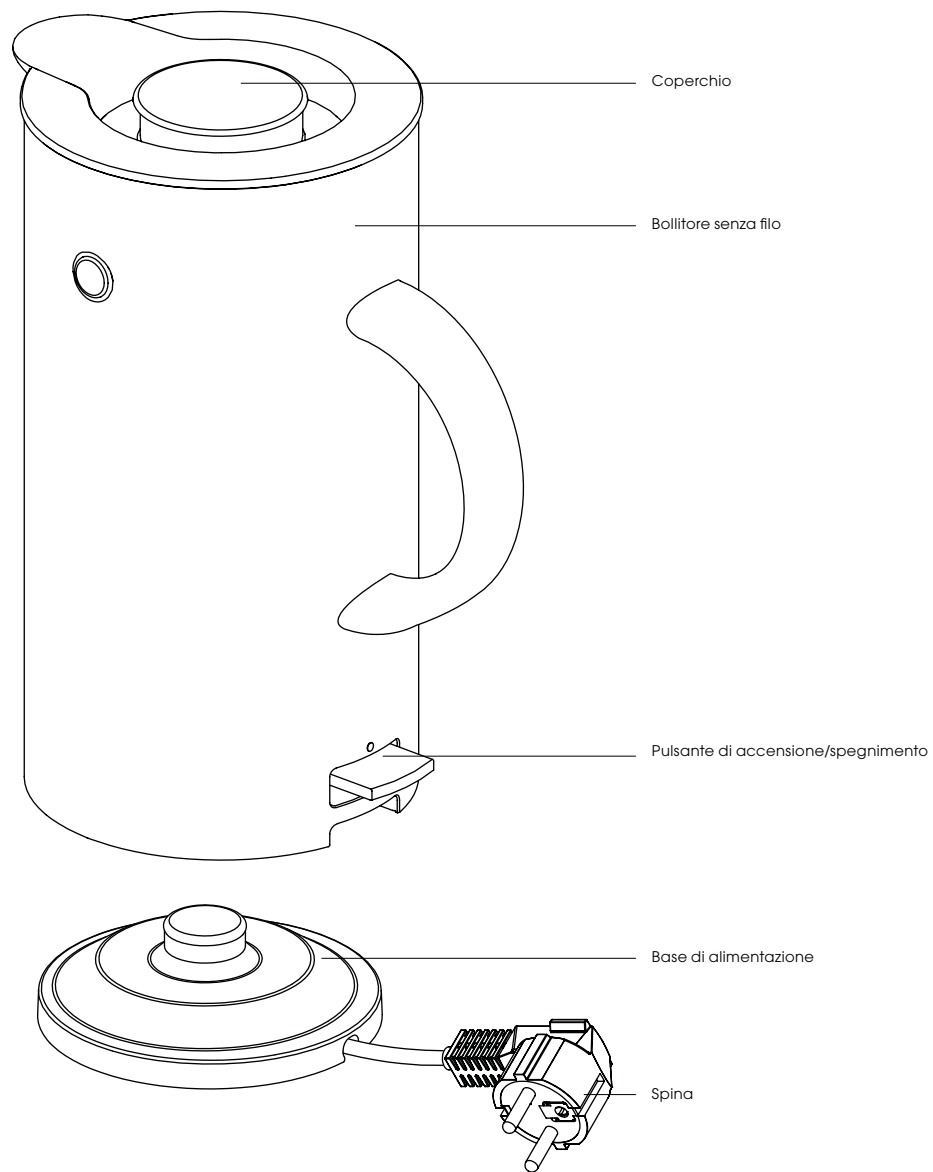
**Immagine 1**

Riempimento solo acqua per il segno MAX per 1,5 litri.

- Bollitore elettrico senza filo.
- L'esterno della caraffa è in acciaio inox, l'interno in polipropilene (PP) senza BPA né ftalati.

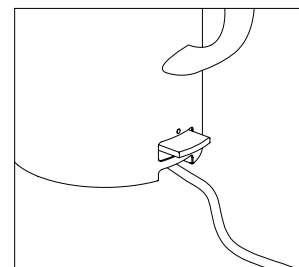
**Immagine 2**

Pulsante di accensione/spengimento.

- Si illumina quando il bollitore elettrico è acceso.
- Con protezione contro bollitura a secco il bollitore elettrico e la lampada si spengono automaticamente quando l'acqua raggiunge il punto di ebollizione a (100 °C) oppure se il bollitore rimane senza acqua.

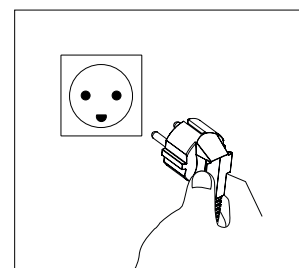
**Immagine 3**

Estrai la spina dalla presa quando il bollitore elettrico non è in uso.

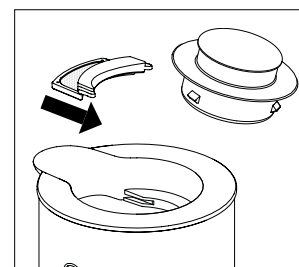
**Immagine 4**

Decalcificazione del filtro. Prendere la sommità del filtro e tirare delicatamente verso l'alto.

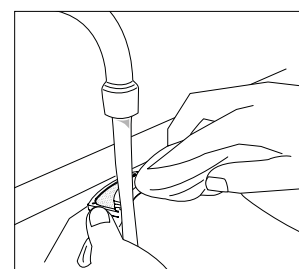
**Immagine 5**

Usare una spazzola lavapiatti o un panno e acqua calda per pulire il filtro da resti di calcare.

Istruzioni

Il bollitore elettrico va posizionato sulla base con il pulsante sopra il cavo. Mantenere il cavo più corto possibile; il filo in eccesso deve essere riavvolto sotto la base. Il bollitore si stabilizza riempiendolo d'acqua.

IMPORTANTE: Prima che il bollitore elettrico possa essere riempito d'acqua, deve essere tolto dalla base. Si può caricare acqua soltanto fino al segno MAX posto a 1,5 litri (vedi immagine 1), e il coperchio va premuto in posizione.

AVVISO: Se il bollitore elettrico viene riempito oltre il segno MAX (vedi immagine 2), dell'acqua calda potrebbe schizzare fuori al momento dell'uso.

La prima volta che il bollitore viene usato, si dovrebbe lasciare bollire dell'acqua per tre volte, prima di poterla bere. In questo modo ci si assicura che eventuali minori impurità, derivanti dalla produzione, siano rimosse.

Il bollitore si accende con il pulsante di accensione/spengimento posto sotto il manico (vedi immagine 2). Durante l'ebollizione potrebbero prodursi vapore o condensa sopra o intorno al pulsante di accensione/spengimento.

IMPORTANTE: Il filtro anticalcare deve essere montato prima di avviare l'ebollizione.

Quando l'acqua bolle (100 °C), il bollitore si spegne automaticamente, e la spia luminosa si spegne. Se si vuole bollire altra acqua, bisogna premere nuovamente il pulsante di accensione. La chiusura automatica impedisce il riscaldamento accidentale, quando dopo la mescolta si ripone la caraffa sulla base. Togliere sempre la spina dalla presa quando il bollitore non è in uso (vedi immagine 3).

IMPORTANTE: Controllare sempre che il coperchio sia premuto in posizione prima di accendere il bollitore. Si dovrebbe sentire un clic quando il coperchio viene premuto al suo posto. Se il coperchio non è premuto nella posizione corretta, l'interruttore automatico del bollitore non funzionerà in modo ottimale. Il bollitore non va usato senza coperchio, poiché c'è il rischio che l'acqua bollente schizzi fuori. Se si verificano delle irregolarità riguardanti la funzione di spegnimento automatico, e il bollitore si spegne prima dei 100 °C o al di sopra di tale temperatura, deve essere decalcificato, vedere la sezione sulla manutenzione.

Protezione da bollitura a secco

Il bollitore ha una protezione da bollitura a secco incorporata, il che significa che l'elemento riscaldante si disconnette automaticamente, nel caso che il bollitore presenti depositi di calcare, venga richiuso senza acqua, o bolla a secco. Se questo avviene, controllare se ci sono depositi calcarei sul fondo del bollitore, e rimuovere il calcare qualora necessario. Dopodiché provare il bollitore riempiendolo d'acqua e collegandolo alla presa di corrente. Se il bollitore continua a disconnettersi prima dell'ebollizione, portarlo assieme alla base per ispezione dal rivenditore presso cui il prodotto è stato acquistato.

Manutenzione

Decalcificazione del filtro

Il bollitore è provvisto di un filtro anticalcare rimovibile, che è posto sotto il beccuccio. Il filtro impedisce che resti di calcare provenienti dall'acqua finiscano nelle tazze utilizzate per bere. È importante pulire il filtro anticalcare, prima che sia completamente coperto di calcare, poiché l'acqua altrimenti

non può attraversarlo, e può invece scorrere lungo i lati dal coperchio, aumentando il rischio di ustioni.

Il filtro può essere rimosso facilmente dal bollitore estraendolo (vedi immagine 4). Il calcare sul filtro può essere spazzolato via sotto l'acqua corrente con una spazzola per stoviglie o un panno oppure può essere collocato in aceto o liquido anticalcare. (vedi immagine 5). Dopo il risciacquo in acqua pulita, mettere il filtro in posizione.

Pulitura della caraffa

L'esterno del bollitore può essere strofinato con un panno morbido inumidito con acqua calda e detersivo. Asciugare con un panno morbido e asciutto o un asciugamano. Non usare mai detersivi in polvere o altri detersivi abrasivi, perché ciò graffierebbe la superficie.

Decalcificazione del filtro

Il bollitore deve essere decalcificato regolarmente e sul fondo non devono formarsi depositi di calcare.

Manutenzione generale

Controllare settimanalmente che il bollitore non presenti depositi di calcare. Raccomandiamo di bollire soltanto l'acqua di cui si ha bisogno. In questo modo si evita che rimanga dell'acqua nel bollitore, il che aumenta la quantità di depositi calcarei. In questo modo inoltre si risparmia corrente.

Decalcificare se necessario. Usare uno dei metodi seguenti:

- Metodo 1: Per rimuovere depositi calcarei leggeri, caricare aceto incolore una volta alla settimana, cosicché copra il fondo della caraffa. Lasciare riposare il bollitore per un paio d'ore, vuotare la caraffa e sciacquare bene. Consiglio: il processo di decalcificazione viene facilitato dal riscaldamento del liquido a 50–60 °C.
- Metodo 2: Per rimuovere i depositi di calcare più consistenti, si possono caricare 0,25 litri di aceto domestico incolore e 0,75 litri d'acqua. Accendere il bollitore e lasciarlo bollire. Lasciarlo raffreddare per 15 minuti, poi farlo bollire di nuovo due volte.

A pulizia terminata, bisogna bollire l'acqua tre volte nel bollitore, prima che la si possa bere. Così facendo si fa in modo che i resti dell'anticalcare vengano rimossi dal bollitore.

Se ci dovesse ancora essere molto calcare dopo la decalcificazione, il bollitore va decalcificato più spesso.

IMPORTANTE: Usare soltanto sostanze decalcificanti e aceto domestico per la decalcificazione del bollitore. Non usare mai oggetti appuntiti per la pulitura o la decalcificazione della piastra termica in fondo al bollitore. Se il bollitore non viene decalcificato regolarmente, può accadere che la piastra termica o il bollitore stesso si danneggi. Questa forma di danneggiamento non è coperta dalla garanzia.

Sicurezza

Leggere le istruzioni d'uso attentamente e completamente prima dell'uso, e conservarle per futuro utilizzo.

Reclamo

Diritto di reclamo nel rispetto della legislazione vigente. Lo scontrino fiscale o la ricevuta d'acquisto con data di acquisto devono essere allegati in caso di reclamo. Per il reclamo il bollitore deve essere riconsegnato dove è stato acquistato.

Collegare il bollitore EM77 a una presa da 220–240 V e usarlo soltanto per bollire dell'acqua.

Il bollitore è fatto soltanto per uso domestico e non per uso commerciale (per es. in una cucina aziendale). Se si utilizza il bollitore per un altro scopo diverso da quello proprio, o se lo si utilizza in modo non conforme con le istruzioni d'uso, l'utente si assume ogni responsabilità per eventuali conseguenze. Eventuali danni al bollitore o a persone come conseguenza di ciò, pertanto, non sono coperti dal diritto al reclamo.

Usare sempre il bollitore sotto sorveglianza.

Non accendere il bollitore senza acqua.

Prima di riempire d'acqua il bollitore, toglierlo dalla base.

Non caricare mai acqua oltre il segno MAX sulla caraffa.

AVVISO: Se il bollitore è troppo pieno, l'acqua bollente può schizzare fuori quando il bollitore è in uso.

AVVISO: Rischio di ustioni. Vapore caldo e acqua bollente possono causare ustioni. Non aprire mai il coperchio quando il bollitore è in uso, e fare attenzione quando l'acqua viene versata. Le superfici dell'apparecchio possono surriscaldarsi durante l'uso e non devono essere toccate.

Il bollitore può essere usato soltanto con la sua base.

Al momento della pulizia e della manutenzione del bollitore, sfilare sempre la spina dalla presa.

Per evitare ustioni, danni personali e scosse elettriche, nessuna delle parti del bollitore può (eccetto i filtri anticalcare rimovibili) essere immersa in acqua o in altri liquidi.

Non usare il bollitore all'aperto.

Il bollitore deve sempre stare su una superficie stabile e piatta, come un tavolo da cucina.

Non mettere mai il bollitore sopra o vicino a piastre di cottura, fiamme libere o simili.

Tenere il bollitore per la maniglia, non toccare le superfici calde.

Il cavo non deve mai penzolare liberamente dal bordo del tavolo o rimanere su una superficie calda.

Bollitore e cavo devono essere posizionati a una distanza ragionevole da fornelli e altre fonti di calore.

IMPORTANTE: Il bollitore può essere usato soltanto da bambini sopra gli 8 anni, e da persone con

limitate facoltà fisiche, mentali e sensoriali, o prive di conoscenza del prodotto, soltanto previa istruzione sull'uso responsabile e i rischi annessi. L'istruzione deve essere data a queste persone dalla persona che è responsabile della loro sicurezza, e gli interessati devono essere tenuti sotto sorveglianza. I bambini devono essere sorvegliati per accertarsi che non giochino con il bollitore, o lo usino in modo irresponsabile, in quanto spesso non sono in grado di valutare i rischi e comprendere le situazioni di pericolo.

I bambini possono pulire e fare manutenzione all'apparato, se hanno 8 anni o più, e sono sotto sorveglianza da parte di un adulto.

Estrarre la spina dalla presa e lasciare che il bollitore si raffreddi prima che la pulitura o altra manutenzione abbia inizio.

Non usare il bollitore se parti dello stesso sono danneggiate. Per evitare situazioni di pericolo, ispezionare sempre il bollitore, il manico, il cavo e la spina in cerca di danneggiamenti prima dell'uso. Entro il periodo di garanzia, in base alla legislazione vigente, il fabbricante, il centro-servizi del fabbricante o il corrispondente personale qualificato possono sostituire o riparare l'elemento danneggiato. Se si usano elementi diversi da quelli del fabbricante, possono verificarsi ustioni, danni personali o altri pericoli.

Reclamo

L'utente ha diritto di reclamo nel rispetto della legislazione vigente. Lo scontrino fiscale o la ricevuta d'acquisto con data di acquisto devono essere allegati in caso di reclamo. Ai fini del reclamo, il bollitore deve essere riconsegnato presso il punto vendita dove è stato acquistato.

Smaltimento del bollitore



La legislazione prevede la raccolta delle apparecchiature elettriche ed elettroniche e che e i componenti delle stesse siano riciclati. Le apparecchiature elettriche ed elettroniche contrassegnate con il simbolo della gestione di rifiuti devono essere lasciate presso un impianto di riciclo comunale.

Dati tecnici

Bollitore elettrico EM77

Bollitore senza filo

Con protezione contro la bollitura a secco

220–240 V – 50/60 Hz

Alimentazione: 1850–2200 W

Volume: 1,5 litri



Ci riserviamo il diritto di apportare modifiche e correzioni future.

Stelton A/S

Christianshavns Kanal 4
1406 Copenhagen K
Danimarca

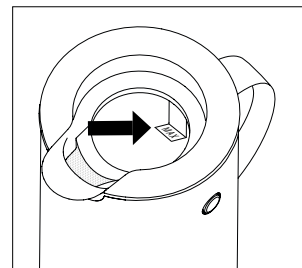
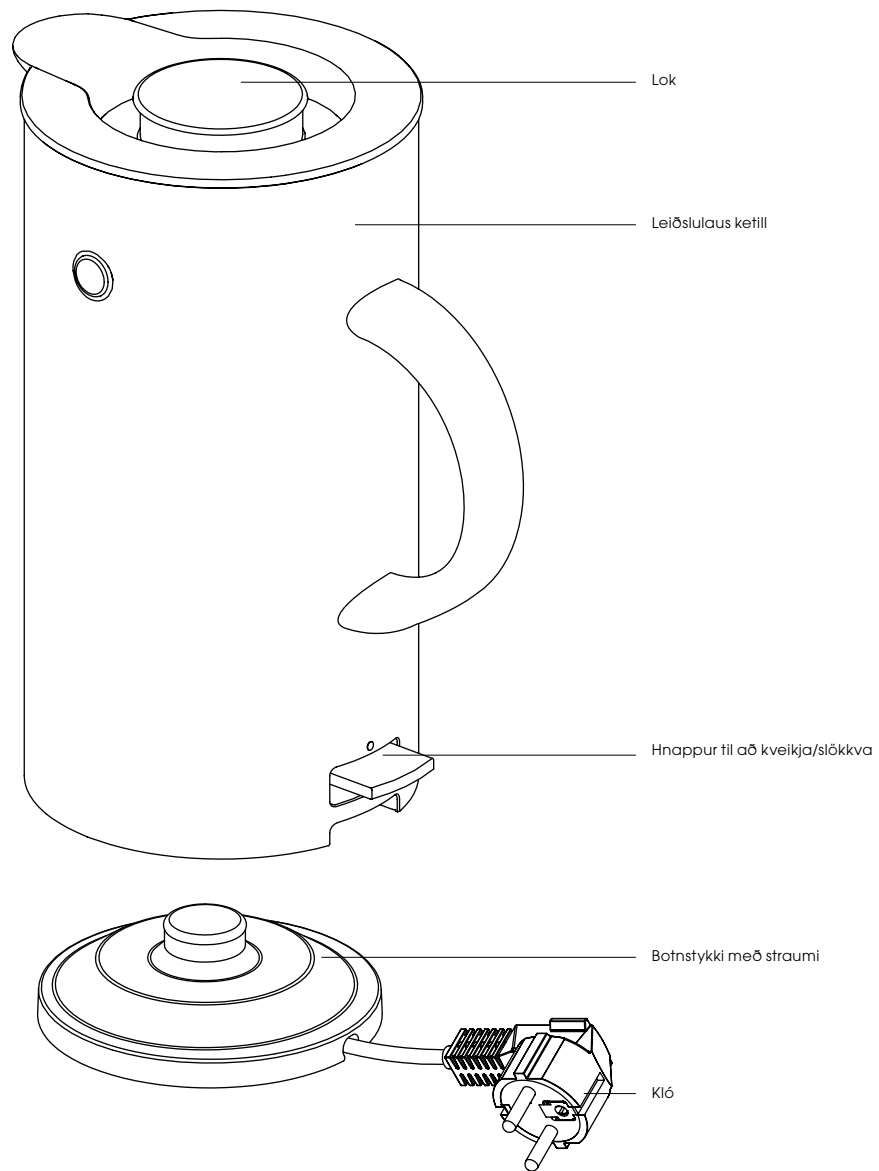
**Mynd 1**

Fyllið á með vatni ekki hærra en upp að MAX-merkingunni, eða 1,5 l.

- Þráðlaus rafmagns ketill.
- Kannan er úr ryðfríu stáli að utanverðu og að innanverðu er hún úr PP-plasti. Hún er laus við BPA (Bisfenól A) og þalat.

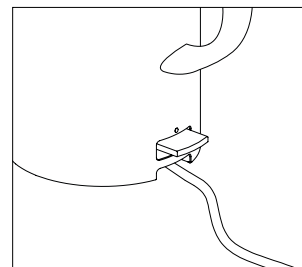
**Mynd 2**

Hnappur til að kveikja/slökkva.

- Logar þegar kveikt er á kettinum.
- Vörn gegn því að ketillinn sjóði með engu vatni. Það slökknar sjálfkrafa á bæði kettinum og ljósinu um leið og vatnið nær suðumarki (100 °C) eða ef ekkert vatn er í kettinum.

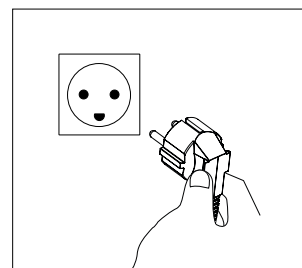
**Mynd 3**

Takið ketilinn úr sambandi þegar ekki er verið að nota hann.

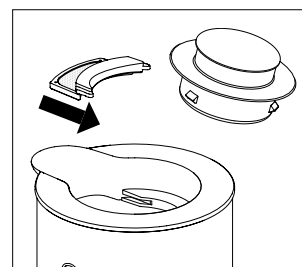
**Mynd 4**

Kalkhreinsun síu. Takið um efsta hluta síunnar og tugið hana varlega upp á við.

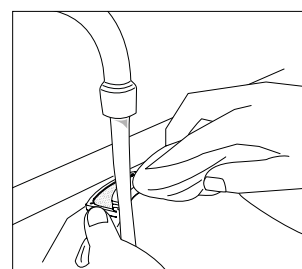
**Mynd 5**

Notið uppþvottabursta eða þvottastykki og volgt vatn til að hreinsa kalkagnir úr síunni.

Leiðbeiningar

Rafmagns ketillinn er settur á botnstykkið með hnappnum yfir snúruna. Hafið leiðsluna eins stutta og unnt er; þeim hluta leiðslunnar sem umfram er má rúlla upp undir botnstykkinu. Ketillinn verður stöðugur þegar fyllt er á hann með vatni.

MIKILVÆGT: Áður en vatn er sett á ketilinn skal taka hann af botnstykkinu. Aðeins má fylla á með vatni upp að MAX-merkingunni, eða 1,5 l (sjá mynd 1) og lokið þarf að setja tryggilega á.

AÐVÖRUN: Ef meira vatn er sett í ketilinn en sem nemur MAX-merkingunni getur sjóðandi vatn bullað upp úr katlinum við notkun.

Þegar ketillinn er notaður í fyrsta skiptið ætti að sjóða vatn í honum þrjár sinnum áður en vatn er soðið til neyslu. Þannig er tryggt að hugsanleg óhreinindi efnir framleiðsluferlið hverfi.

Kveikt er á katlinum með hnappinum til að kveikja/ slökka, sem er undir handfanginu (sjá mynd 2). Við suðu getur gufa/ þéttivatn myndast við eða í kring um kveikjarann/slökkvarann.

MIKILVÆGT: Það verður að setja kalksiuna á fyrir suðu.

Þegar vatnið sýður (við 100 °C) slekkur ketillinn sjálfkrafa á sér og ljósið slokknar. Ef sjóða á meira vatn þarf því að ýta aftur á hnappinn. Sjálfvirka slokknunin kemur í veg fyrir ónaðsynlega upphitun þegar hellt hefur verið úr katlinum og hann settur aftur á botnstykkið. Takið ketilinn alltaf úr sambandi þegar ekki er verið að nota hann (sjá mynd 3).

MIKILVÆGT: Gangið ævinlega úr skugga um að lokið hafi verið tryggilega fest áður en kveikt er á katlinum. Þegar lokið fellur á sinn stað heyrst smellur. Ef lokið er ekki á sínum stað mun sjálfvirk slokknun ketilsins ekki virka sem skyldi. Ekki má nota ketilinn án loks, þar sem þá er hætt á að sjóðandi vatn skvettist upp úr honum. Ef vandamál koma upp varðandi sjálfvirku slokknunina, til dæmis ef ketillinn slekkur á sér áður en vatnið nær 100 °C eða ef hann heldur áfram að sjóða efnir að því marki er náð, ætti að kalkhreinsa ketilinn, sjá kafla um viðhald.

Vörn gegn suðu með engu vatni

Ketillinn er með innbyggða vörn gegn því að hann sjóði án vatns, en það þýðir að hitaelementið slekkur sjálfkrafa á sér ef ketillinn er kalkaður, ef kveikt er á honum tómunum eða ef allt vatn gufar upp úr honum. Ef ketillinn slekkur sjálfkrafa á sér án augljóstrar ástæðu skal kanna hvort það séu kalkútfellingar í botninum og kalkhreinsa ketilinn ef þörf krefur. Því næst skal prófa ketilinn með því að fylla hann af vatni og kveikja á honum. Ef ketillinn heldur áfram að slökka á sér áður en suðumarki er náð skal fara með hann, ásamt botnstykkinu, til skoðunar hjá þeim söluaðila þar sem hann var keyptur.

Viðhald

Kalkhreinsun síu

Ketillinn er búinn kalksíu sem má fjarlægja og er staðsett við hellistúfinn. Sían kemur í veg fyrir að kalkagnir í vatninu berist með í bollann. Það er mikilvægt að hreinsa síuna áður en hún verður mjög kalkmettuð þar sem vatnið mun þá ekki komast gegnum síuna, heldur getur runnið með fram hliðum loksins. Það eykur hættu á brunameiðslum.

Það er auðvelt að fjarlægja síuna úr katlinum með því að toga í það (sjá mynd 4). Kalkið í síunni má fjarlægja með uppþvottabursta eða þvottastykki undir rennandi vatni, eða með því að leggja síuna í bleyti í borðediki eða

kalkhreinsivökva (sjá mynd 5). Efnir skolon með hreinu vatni er sían sett aftur á sinn stað.

Hreinsun ketilsins

Takið klóna úr sambandi og leyfið katlinum að kólna niður fyrir hreinsun eða annað viðhald.

Ytra byrði ketilsins má hreinsa með því að strjúka af því með mjúkum klúti, vættum í volgu vatni og uppþvottalegi. Þurrkið af með þurrum klúti eða vaskastykki. Notið aldrei skúringaдуft eða önnur hreinsiefni með svarfefnum, þar sem það mun rípa yfirborð ketilsins.

Kalkhreinsun ketilsins

Það verður að kalkhreinsa suðuketilinn reglulega og engar kalkútfellingar mega myndast á botninum.

Almennt viðhald.

Kannið vikulega hvort ketillinn er orðinn kalkaður. Mælt er með að sjóða aðeins það magn vatns sem þörf er á hverju sinni. Þannig má forðast að vatn sitji efnir í katlinum, en það eykur kalkútfellinguna. Þetta sparar einnig orku.

Kalkhreinsið efnir þörfum. Notið einhverja efniratalinna aðferða:

- Aðferð 1: Til að forðast vægar kalkútfellingar skal setja litarefnislaust borðediki í ketilinn einu sinni í viku, þannig að vökvinn þeki botn ketilsins. Látið edikið standa í katlinum í tvær klukkustundir, tæmið hann svo og skolið vel.

Ábending: Kalkhreinsiferlinu má hraða með því að hita vökvann að 50–60 °C.

- Aðferð 2: Til að fjarlægja grófgerðari kalkútfellingar skal setja 0,25 l af litlausu borðediki og 0,75 l af vatni í ketilinn. Kveikið á katlinum og látið blönduna sjóða. Látið vökvann kólna í katlinum í 15 mínútur og sjóðið hann svo upp aftur tvisvar sinnum.

Efnir slíka hreinsun ætti að sjóða vatn í katlinum þrjár sinnum áður en vatn er soðið til neyslu. Þannig er tryggt að engar leifar af kalkhreinsiefninu verði efnir í katlinum.

Ef eitthvert kalk virðist enn vera í katlinum að loknu kalkhreinsiferlinu ætti að kalkhreinsa ketilinn oftar.

MIKILVÆGT: Notið aðeins kalkhreinsiefni og borðediki til að kalkhreinsa ketilinn. Notið aldrei beitt áhöld við þrif eða kalkhreinsun hitapiðunnar undir katlinum. Ef ketillinn er ekki kalkhreinsaður reglulega getur það leitt til þess að hitaplatan eða ketillinn eyðileggist. Slíkt tjón fellur ekki undir vörubyrðina.

Öryggi

Lesið leiðbeiningarnar vandlega fyrir notkun og geymið þær til síðari nota.

Tengið EM77 hraðsuðuketilinn við 220–240 V og notið hann aðeins til að sjóða vatn.

Ketillinn er aðeins ætlaður til heimilisnota, en ekki í atvinnuskyni (t.d. í framleiðslueldhúsi). Sé hraðsuðuketillinn notaður á annan hátt en ætlast er til, eða ekki notaður í samræmi við leiðbeiningarnar, ber notandinn sjálfur alla ábyrgð á hugsanlegum afleiðingum. Hugsanlegar skemmdir á katlinum eða slys á fólki sem leiða kann af slíku notkun falla því ekki undir vörubyrðina.

Notið hraðsuðuketilinn aðeins undir efnirliti.

Kveikið aldrei á katlinum þegar hann er tómur.

Áður en vatn er sett á ketilinn skal taka hann af botnstykkinu.

Setjið aldrei meira vatn í ketilinn en upp að MAX-merkingunni.

AÐVÖRUN: Ef ketillinn er yfirfylltur getur sjóðandi vatn bullað upp um stúfinn við notkun.

AÐVÖRUN: Hætt á brunameiðslum. Heit gufa og sjóðandi vatn geta valdið bruna. Opnið aldrei lokið á meðan hraðsuðuketillinn er í gangi og farið varlega þegar vatni er hellt úr honum. Þar sem yfirborð ristarinnar geta hitnað við notkun skal ekki snerta hana þegar hún er í gangi.

Hraðsuðuketillinn má aðeins nota með meðfylgjandi botnstykkinu.

Við þrif og viðhald á katlinum skal alltaf taka klóna úr sambandi.

Til að forðast bruna, slys á mönnum og raflost má ekki leggja neinn hluta hraðsuðuketilsins (nema lausu kalksíuna) í bleyti í vatn eða annan vökva.

Notið hraðsuðuketilinn ekki utandyra.

Ketillinn verður alltaf að standa á stöðugu og sléttu yfirborði, svo sem eldhúsborði.

Setjið ketilinn aldrei á eða nálægt eldavélarhellum, opnum eldi eða þess háttar.

Haldið aðeins um handfang hraðsuðuketilsins og snertið ekki heita fleti hans.

Leiðslan ætti aldrei að hanga laus fram af borðbrún eða liggja á heitum fleti.

Hraðsuðuketillinn og leiðsluna skal staðsetja í hæfilegri fjarlægð frá ofni eða eldavél og öðrum hitagjöfum.

MIKILVÆGT: Börn undir átta ára aldri mega ekki nota ketilinn og einstaklingar með skerta líkamlega eða andlega færni, og skerta skynjunarfærni, mega aðeins nota ketilinn að undangenginni fræðslu um ábyrga notkun og áhættu samfara notkun. Slík fræðsla skal veitt af þeim aðila sem ber ábyrgð á öryggi viðkomandi einstaklings og sá aðili skal hafa áframhaldandi efnir til með notkun ketilsins. Börn ættu alltaf að vera undir efnirliti til að tryggja að þau leiki sér ekki með ketilinn eða noti hann með óábyrgum hætti. Börn geta átt efnir með að meta áhættu og greina hættulegar aðstæður.

Börn þurfa að hafa náð átta ára aldri til að mega þrifa og sinna viðhaldi á katlinum og þá aðeins undir efnirliti fullorðins.

Notið ekki hraðsuðuketilinn ef einhverjir hlutar hans eru laskaðir. Til að forðast hættulegar aðstæður skal ævinlega skoða hraðsuðuketilinn, handfang hans, leiðsluna og klóna fyrir hverja notkun. Á ábyrgðartíma skal framleiðandi, þjónustuverkstæði framleiðanda eða annar vottaður aðili skipta um eða gera við alla hluti sem reynast skemmdir, samkvæmt gildandi lögum. Ef notaðir eru ihlutir frá öðrum en framleiðanda getur það valdið eldasvoða, slysum á mönnum eða annarri hættu.

Vöruskil vegna kvartana

Skilaréttur er samkvæmt gildandi lögum. Afhenda verður útprentaða kassavittun með kaupdagsetningu ef vörinni er skilað. Skila verður vörinni á þann stað þar sem hún var keypt.

Förgun raftækja



Lög kveða á um að safna skuli saman raftækjum og rafeldabúnaði og endurvinna hluta þeirra. Rafeldabúnaður og raftæki sem merkt eru með tákni fyrir sorpflokkun skal skila inn á endurvinnslustöð í hverju sveitarfélagi.

Tæknilegar upplýsingar

EM77 hraðsuðuketill
Leiðslulaus ketill
Með vörn gegn suðu án vatns
220–240 V
50/60 HZ
Afi: 1850–2200 W
Rúmtak: 1,5 l.



Með fyrirvara um breytingar og úrbætur.

Stelton A/S

Christianshavns Kanal 4
1406 Copenhagen K
Denmark

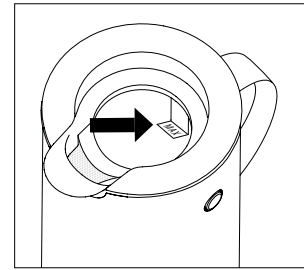
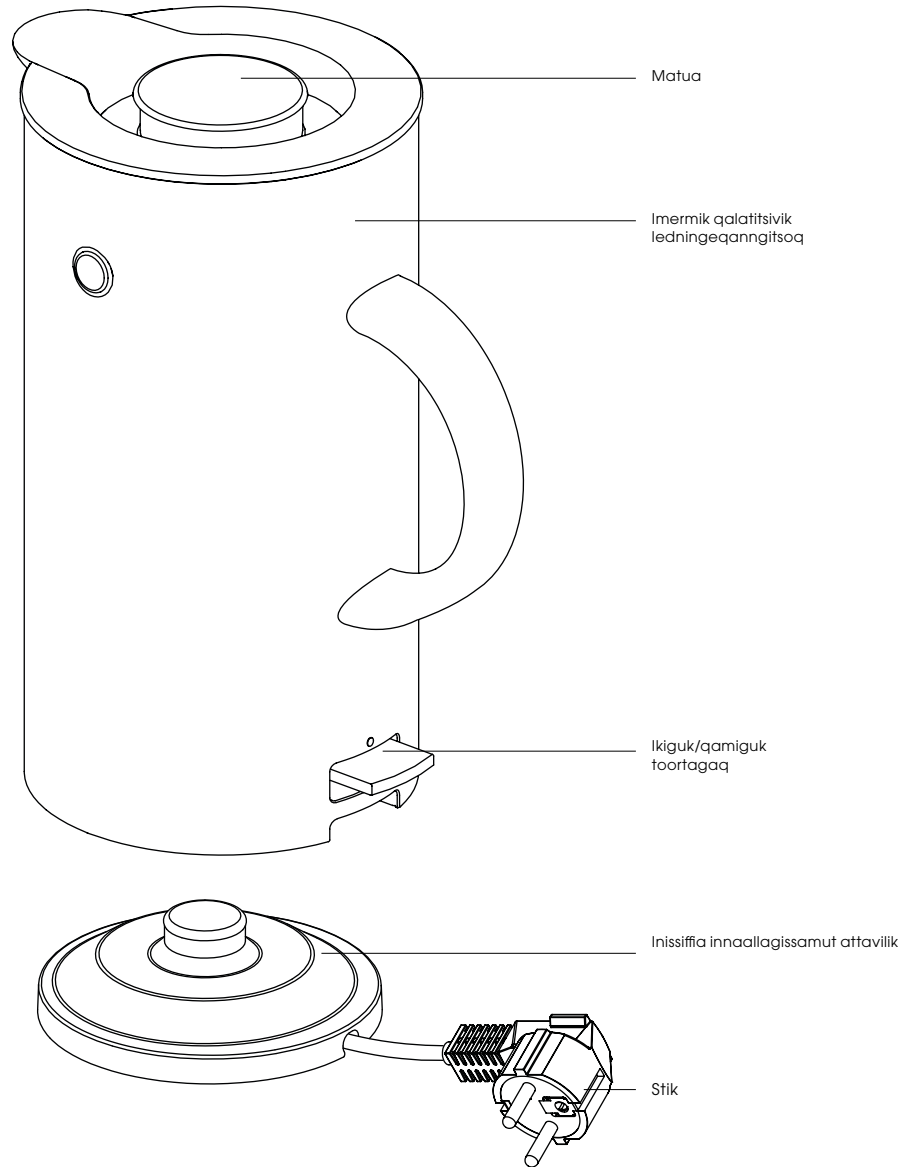

Assi 1
MAXi tikiinnarlugu imermik immeruk liiterit 1,5.

- Imerk qalatitsivik ledningeqanngitsoa.
- Savimerngup manngertornersinnaanngitsup teqequisa silatai, iluaniiitut PP-plastikit BPA-qanngitsut aammalu phthalatereqanngitsut.

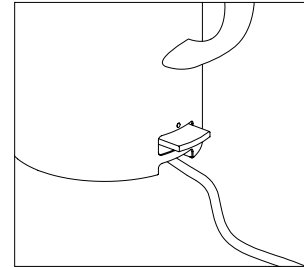

Assi 2
Ikiguk/qamiguk toortagaq.

- Ikittartoq qalatitsivik kissalerluni aallartippat.
- Imerk imaqarani qalatitsinissamut qularnaveeqqusigaa. Qalatitsivik innaallagissamoortoq kiisalu qullia nammineerlutik qamissapput erngup 100 gradi kissassuseq tikippagu imaluunniit qalatitsivik imaqarani qalatitsiniarpat.

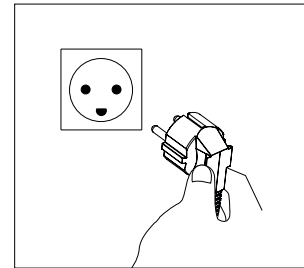

Assi 3
Innaallagissamut atanera amujuk qalatitsivik atunngippat.

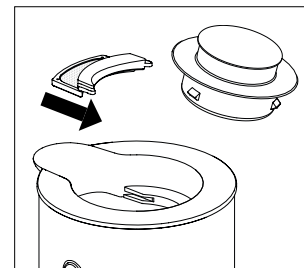

Assi 4
Sukujunntu katsersuiffianik kalkiiaaneq. Sukujunntu katsersuisua qulaatigut figujuk arriitsumillu amullugu.

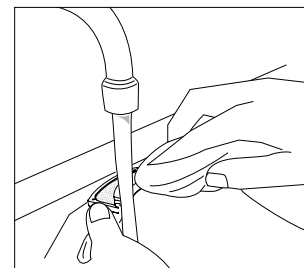

Assi 5
Erruinerne bærsti imaluunniit erruut kiisalu imeq kissartoq atorlugit kalkii piakkkit.

Ilitsersuut

Qalatitsiviup inissinneqarnerani ledningia toortaataata ataaniisaaq. Ledningia sapinngisamik naatsuufuguk, ledningi sinneruffoq ikkuffata ataanut imuneqarsinnaavoq. Qalatitsivik imermik immerlugu orajaallisineqassaaq.

PINGAARUTILIK: Qalatitsivik imermik immertinnagu, ikkuffianiik peerneqassaaq. Allanneq MAX fiikillugu tassa 1,5 liiterimut taamaallaat immerneqassaaq (assi 1, takuuk) matualu inissillugu naqilluarlugu.

MIANERSOQQUSSUT: Qalatitsivik innaallagissamoortoq allassimasoq MAX qaangerlugu immerneqarpat imeq qalattoq qalatitsivimmiit serpartarsinnaavoq.

Qalattumik imertigani qalatitsivimmi pingasoriarluni qalatitseqqaartoqartariaqarpoq. Taamaaliornikkut sananeqarnerani sukujuusinnaasut piivinneeqarsinaat qilakkissavat. Qalatitsivik innaallagissamoortoq ikinneqassaaq toortagaq figummiviata ataaniiftoq toorlugu (assi 2, takuuk). Qalatitsiviup ikkuffata/qamittarfia nalattisnermi aalarfusinnaavoq/alamik iminnguuttoqarsinnaavoq. Kalkiiaavik qalattisinniginnermi ikkunneqarsissaaq.

Imeq qalakkuni (100 gradit C) qalatitsivik nammineerluni qamissaaq ikumasorlu qamilluni. Qalatitseqqinniaaraanni ikkuffataa tooqqinneqassaaq. Nammineerluni qamittarnerata asullinnaq kissaanisaaq pinaveersaarfissavaa, kuisinerup kingorna qalatitsivik inissiffianut iligaanni. Tamatigut innaallagissamut atanera peertaruk, qalatitsivik atunngikkukku (assi 3, takuuk).

PINGAARUTILIK: Qalatitsivik ikitsinnagu matuata matulluaqqanissa a qulakkeertuannaruk. Matulluaangami klik-imik nipeqartarpoq. Matua inissivissimangikkuni qalatitsivimmi qalaartitap qalaarluni nungunnissaanut illersuutaa pitsaanerpaaffissaminiinnaviangilaq. Qalatitsivik innaallagissamoortoq matoqartinnagu atorneqassangilaq, imeq qalattoq serpartalersinnaammatt. Qalaarluni nungunnissaanut illersuutaa arlaatigut pissusissamisunnigippat, soorlu 100 gradit tikitsinnagu qamilluni imaluunniit kingornatigulluunniit aatsaat qamilluni, taava qalatitsivik innaallagissamoortoq kalkiiaarneqartariaqalersimavoq. Immikkoortoq aserfallatsaaliuineq takuuk.

Nungulluni qalannginnissaanut illersuutaa Qalatitsivik innaallagissamoortoq imertaqanngitsumik qalatitsinissamut illersuutitaqarpoq, imaapporlu qalatitsivik kalkinissimaganu, imertaqarani ikinneqarpat nungulluunniit qalaarluni qalatitsivik nammineerluni qamittarpoq. Taamaattoqassappat, qalatitsiviup naqaani kalkeqarnerisooq missisoruk pisariaqarballu kalkiiaaruk. Tamatuma kingorna qalatitsivik innaallagissamoortoq imermik immeriafuguk ikkullugu misilluguk. Qalatitsivik innaallagissamoortoq qalatsigani qamittaaginnarpat, qalatitsiviup tunggavia ilanngullugu pisiffinnut misissugassanngorlugu tunniuguk.

Aserfallatsaaliuineq

Sukujunnut katersuiffianik kalkiiaaneq

Qalatitsivik innaallagissamoortoq peerneqarsinnaasumik kalkimut katersuffeqarpoq, taana ergup aniafiata eqqaani inissisimavoq. Sukujuaaviup kalki imermiiftoq tiitorfirmut pinaveersaarfittarpoq. Sukujuaaviup kalkimik matuvisinnagu salittarnissaa pisariaqarpoq, tassami imeq sukujuiaavikkut ingerlasinnaajunnaassammatt, matuatalu saneraatigut anlalerluni, uunissaq aarlerinarnerulissaaq.

Sorujuviaavik qalatitsivimmiit ajomannngitsumik peerneqarsinnaavoq (assi 4, takuuk). Kalki sorujuviaavimmiiftoq erruinermut qaorsaaserlugu imermik

kuutsiffigalugu erruuserluguluunniit piarneqarsinnaavoq (assi 5, takuuk). Qinigassarluunniit alla atorlugu sukujuiaat eddikimik kalkiiaammilluunniit salinneqarsinnaavoq. Sukujuaat imermik minguitsumik salereeraanni ikkuffissaanut ikkunneqassaaq.

Qalatitsiviup salittarnissaa

Qalatitsiviup silataa eruummik kissartumik erruinermut qaorsaasikkamik salinneqarsinnaavoq. Kingornatigut eruummik panertumik allarummilluunniit panertissavat. Eqqiaanermtu atorlut kigartuisinnaasut atunngisaannakkitt.

Qalatitsiviup kalkiiaamisa

Qalatitsivik kalkiiaameqakulassaaq naqaanilu kalkimik unerarfeqalissangilaq.

Nalinginnaasumik aserfallatsaaliuineq

Qalatitsivik innaallagissamoortoq kalkinissimansooq sapaatip akunnikkaartumik missisortaruk. Imermut atugassaannarmut qalatitsiviuinissaa siunnersuutigaarput. Taamaaliornikkut qalatitsivimmi imermik atugassaannngitsumik, kalkininnissaanut aarlerinarnerutisusumik uninnaannarfoqarsinnaa pingngitsoorinneqassaaq. Aammalumi innaallagissamik atuinikinnerusaasi.

Pisariaqartitaq atorlugu kalkiiaagit. Uku periutsit ataanihutt atorlugit.

• Periuseq siulleq: Kalkit annertunngitsut peerniarlugit eddike qalipaateqanngitsooq qalatitsiviup naqaq tamakkerlugu sapaatip akunneranut ataasiarlutit immertaruk. Qalatitsivik nalunaaqutitap akunneri marluk uningaagut, kingornati-gut imaaruk sailluarlugulu. Siunnersuut: kalkimik piaaneq ajomanninnerutisusumik imerpalasooq 50–60 gradip missaanut kissallugu.

• Periutsip aappaa: Kalki piigassaq annertuppat eddike qalipaateqanngitsooq 0,25 liiferi kiisalu imeq 0,75 liiferi atorneqassaaq. Qalatitsivik ikiguk qalatillugulu. Qalareerpat 15 minnutsit missaanni nillarseluk, marloriarlugu qalatitse-qqillugu.

Salereerukku, imigassamik qalatitsitinnak pingasoriarlutit qalatitseqqartariaqarputit. Tamatuma kalkit uningasut peermissaat qilakkissavaa.

Eqqiaanerata kingorna sulii kalkeqassapat, qalatitsivik akulikinnerusumik kalkiiaartassavat.

PISARIAQARPOQ: Kalkiiaatit eddikilu qalatitsivimmi kalkiiaaneranut taamaallaat atussavatit. Atortut ipittut eqqiaaninni qalatitsiviuunniit naqaqta kalkiiaaneranut atunngisaannakkitt. Qalatitsivik akuttunngitsumik kalkiiaarneqartanngikkuni kissaasua qalatitsivittaalu aserorsinnaapput. Taama aseruineq qulamaveeqaasiinermtu ilaanngilaq.

Isumannaassuseq

Atulertinnagu atomissaanut ilitsersuut atuarluaruk kingusinnerusukkulu atoqassinnaasunngorlugu toqporlugu.

Qalatitsivik innaallagissamoortoq EM77 innaallagissamut 220–240 V-imut atussuseruk kiisalu qalatitsivik imermik qalatsitinnissamut taamaallaat atoruk.

Qalatitsivik innaallagissamoortoq angerlarsimaffimmi taamaallaat atugassaavoq, igaffinni tunisassiofnni atorneqassanani. Qalatitsivik siuneratanut allatut atorneqarpat ilitsersuutaaluunniit malinnagit atorneqarpat, tassani atuisooq kisimi tamakkiisumik akisussaavoq kinguneqartitsisoqassappat. Tamatuma kingunerisaanik

qalatitsivik arlaatigut aserussappat inummilluunniit ajutoortoqassappat maalaaruteqarnissamut pinnaaffik atorunnaassaaq.

Qalatitsiviup atornera tamatigut nakkutigluk.

Qalatitsivik imertaqanngitsooq ikissanngilat.

Qalatitsivik tunggavianiki peeriarlugu imermik immerneqassaaq.

MAX-imik allassimasooq qaangerlugu imminngisaannaruk.

MIANERSOQQUSSUT: Qalatitsivik immerneqarparlaarluni imeq qalattoq serpalissinnaavoq.

MIANERSOQQUT: Uuarannissamut aarlerinarnera. Aalarnerani emgulu qalattup kissaanik ajoquserfoqarsinnaavoq. Qalatitsivik atorhillugu matua ammannngisaannaruk, kiisalu imermik kissartumik kuisitillutit mianersortarfit. Atortorissaarutit atorneqarnerani qaava kissassinnaavoq, taamaammatt atorneqarnerani attussanngilat.

Qalatitsiviup innaallagissamoortup tunggaviattavia kisiat atorneqassaaq.

Qalatitsivik innaallagissamoortoq innaallagissamut atajunnaarseqqaarlugu eqqiarneqassaaq aserfallatsaaliorneqassallunilu.

Uunissaq, ajoqusernissaaq qupinnguallannissarlu pinaveersaarfintarlugit qalatitsiviup innaallagissamoortup atortui (kalkimut sukujuiaavia taamaallaat peerneqarsinnaasooq ilanngunnagu) imermut imerpalasumulluunniit ikineqassanngilat.

Qalatitsivik innaallagissamoortoq silami atorneqassanngilaq.

Qalatitsivik innaallagissamoortoq aalajaatsumut manissumut soorlu igaffimmi nerrivimmut inissinneqassaaq.

Qalatitsivik innaallagissamoortoq kissarsuummut, innermut assigisaanullu ilinnngisaannaruk.

Qalatitsivik innaallagissamoortoq figummiviatiqatigut figumiaruk, qaava kissartoq attunngisaannaruk.

Innaallagissamut attavia nerrivup killinganiik nivingassanngilaq kissartumulluunniit ilineqassanani.

Qalatitsivik innaallagissamoortoq ledningialu ilersoneqarsinnaasumut kissarsuummut allanullu kissartunut qaninngitsumut inissinneqassapput.

PINGAARTUUVUQ:

Qalatitsivik innaallagissamoortoq meeqaqanif arfneq-pingasuleereersimasunit atorneqarsinnaavoq aammalu inuit timikkut, malussarissutsikkut tamimikkulu piginnaasakitsut ilisimasaqarpiannngitsullu atortorissaarutit isumannaatsumik atomissaanut ilitsersoneqareermermi navianarsinnaasunilli ilisimatinneqareermermi kingorna atorsinnaavaat. Ilinniarititsineq pissaaq inummil inuit timikkut, meeqaq atortorissaarummik pinnguannnginnissaat nakkutigineqassaaq. Meeqaq ulorianartunut nalliisarnar atammalu ulorianartunut takunnissinnaaner at pitsaajuuannanngilaq.

Meeqaq arfneq-pingasunit qummut ukiullit qalatitsivik eqqarsinnaavaat aserfallataarillugulu kiisalu inersimasumit nakkutigineqassallutik.

Qalatitsivik eqqartinnagu aserfallataarinissarlunniit aallaritsinnagu innaallagissamut atanera amujuk qalatitsivillu innaallagissamoortoq nillarseluk.

Qalatitsiviup innaallagissamoortup atortusia ilaat aserorsinappata atorneqassanngilaq.

Ulorianartut pinaveersaarniarlugit qalatitsivik innaallagissamoortoq atortinnagu figummivica, ledningia innaallagissamulu ikkuffa ajoqusersimanersut tamatigut misissortakkitt.

Atortorissaarut ajoqusersimappat inatsit atuuttoq naapertorlugu qulamaveequserneqamerata piiffissalernerqarnerata iluani atortorissaarut atortup suliarineqarfata taakkuningaluunniit assingusunik suliaqartarut iluarsartuutissavaa taaserluguluunniit. Atortorissaarutit suliarineqarfani atortut atorneqanngippata ikuallalertoqarsinnaavoq, inummik ajoquserfoqarsinnaavoq ulorianartumilluunniit alamik pisoqarsinnaalluni.

Maalaarfissaaq

Inatsit naapertorlugu maalaaruteqarnissamut pinnaatitaaffeqarputit. Pisiarineranut uppernarsaat, maskinamik naqitaq, pisiarineranik ullulernerqarsimasoq maalaaruteqarnermi ilanngunneqassaaq. Maalaaruteqarnermi qalatitsivik pisiarineqarfianut utertinneqassaaq.

Qalatitsiviup iginnissaa



Elektronikkitt innaallagiarisortullu atortui atorneqaaqqissinnaasunngorlugit iginneqamissaat inatsititigut piumasaqaataavoq. Atortorissaarutit innaallagissamoortup nalunaaqutserneqarsimappata atoqaitassanngortitsivimmu iginneqassapput.

Tenikkikkut paasissutissat

EM77 qalatitsivik innaallagissamoortoq Qalatitsivik ledningeqanngitsooq Qulakkiigaq imertaqarani qalatitsinariaanni atortulimmik 220–240 V 50/60 HZ Nukii: 1850–2200 W Imaqarsinnaavoq: 1,5 liiterimik



Pisinaatitaavoq allannguisinnaaneramik aammalu pitsanngorsasinnaanermtu.

Stelton A/S
Christianshavns Kanal 4
1406 København K
Danmark

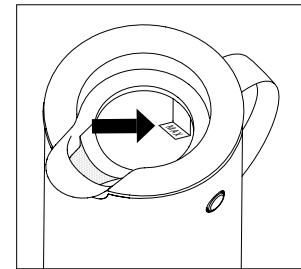
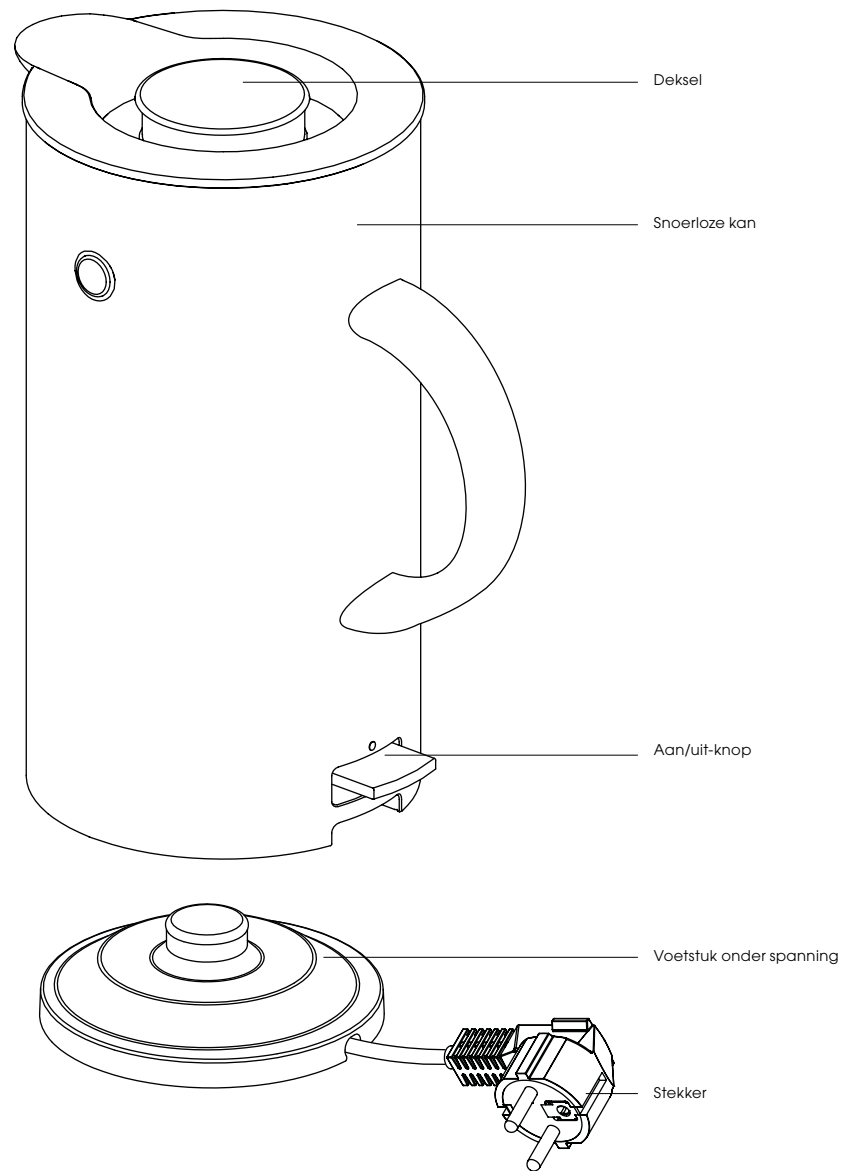

Figuur 1

Vul hoogstens water bij tot aan de MAX-indicator van 1,5 l.

- Snoerloze elektrische waterkoker.
- De buitenkant van de kan is van roestvrijstaal, de binnenkant is van polypropyleen, vrij van BPA en ftalaten.

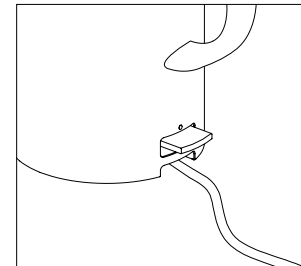

Figuur 2

Aan/uit-knop

- Brandt als de elektrische waterkoker in werking is.
- Met droogkookbeveiliging. De elektrische waterkoker en het lampje slaan automatisch af als het water het kookpunt (100°C) heeft bereikt of als de elektrische waterkoker droogkookt.

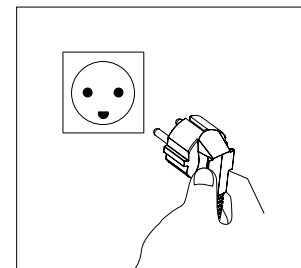

Figuur 3

Haal de stekker uit het stopcontact wanneer de elektrische waterkoker niet in gebruik is.

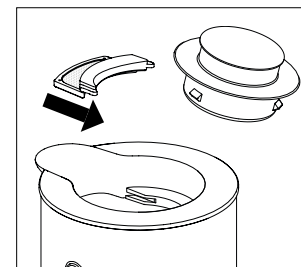

Figuur 4

Filter ontkalken. Pak het filter aan de bovenkant beet en trek het voorzichtig omhoog.

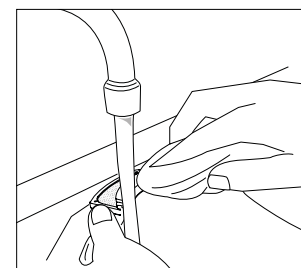

Figuur 5

Verwijder de aanwezige kalk met een afwasborstel of doek en warm water uit het filter.

Gebruiksaanwijzing

De waterkoker wordt op de voet geplaatst met de knop boven het snoer. . Houd het snoer zo kort mogelijk. Het overtollige gedeelte kan onder de voet worden opgewikkeld. De waterkoker wordt gestabiliseerd door hem te vullen met water.

BELANGRIJK: Haal de elektrische waterkoker van de voet af om hem met water te vullen. Er mag niet meer water worden bijgevoerd dan tot aan de MAX-indicator van 1,5 l op de kan (zie figuur 1) en het deksel moet stevig op zijn plaats gedrukt worden.

WAARSCHUWING: Als de waterkoker gevuld wordt tot boven het MAX-teken, kan er bij verhitting kokend water uit de waterkoker spuiten.

De eerste keer dat de waterkoker wordt gebruikt, moet u drie keer water opkoken in de waterkoker voordat u het water mag drinken. Dit zorgt ervoor dat eventuele kleine onzuiverheden van de productie verwijderd worden.

De elektrische waterkoker wordt in werking gesteld met de aan/uit-knop onder het handvat (zie figuur 2). Tijdens het koken kan stoom/condensatie optreden op of rondom de aan-uitknop.

BELANGRIJK: Het kalkfilter moet worden gemonteerd vóór het koken.

Zodra het water kookt (100°C) slaat de elektrische waterkoker automatisch af en dooft het lampje. Als u meer water wilt koken moet de knop opnieuw worden aangezet. De automatische uitschakelfunctie voorkomt dat het apparaat ongewenst weer gaat warmen als u de waterkoker kan na het uitschakelen weer op de voet plaatst. Haal de stekker altijd uit het contact wanneer de elektrische waterkoker niet in gebruik is (zie figuur 3).

BELANGRIJK: Controleer altijd of het deksel op zijn plaats zit voordat u de elektrische waterkoker aanzet. U hoort een klik als u het deksel op zijn plaats drukt. Als het deksel niet goed op zijn plaats gedrukt is, slaat de elektrische waterkoker automatisch af of werkt hij niet optimaal. De elektrische waterkoker mag niet zonder deksel gebruikt worden omdat er dan kokend water uit het apparaat kan spuiten. Als de automatische uitschakelfunctie niet meer goed werkt of als de waterkoker afslaat als de temperatuur nog geen 100°C bedraagt of later, moet de elektrische waterkoker ontkalkt worden (zie de onderhoudsinstructie).

Droogkookbeveiliging

De elektrische waterkoker heeft een ingebouwde droogkookbeveiliging, die ervoor zorgt dat het verwarmingselement automatisch afslaat als de elektrische waterkoker te veel kalkaanslag bevat, als de koker wordt aangezet zonder water of als het apparaat droogkookt. Als dit gebeurt, controleer dan de bodem van de waterkoker op kalkaanslag en ontkalk het apparaat indien nodig. Controleer daarna de werking van de elektrische waterkoker door hem met water te vullen en aan te sluiten. Mocht de elektrische waterkoker dan toch weer afslaan voordat het kookpunt bereikt is, levert u de elektrische waterkoker in bij de winkel waar u het product gekocht heeft.

Onderhoud

Het filter ontkalken

De elektrische waterkoker is voorzien van een uitneembaar kalkfilter dat zich bij de schenktuit bevindt. Het filter voorkomt dat de kalk die eventueel in het water aanwezig is, in het kopje terecht komt. Het is belangrijk dat het kalkfilter gereinigd wordt

voordat hij volledig verkalkt is. Anders kan het water niet door het filter stromen en kan het via de randen van de klep naar buiten lopen met een risico van brandwonden als gevolg.

Het filter kan eenvoudig uit de kan getrokken worden (zie figuur 4). Verwijder de kalk uit het filter met een afwasborstel of doek onder stromend water, of dompel het filter enige tijd onder in schoonmaakazijn of ontkalkingsvloeistof (zie figuur 5). Spoel ten slotte het filter af met schoon water en zet het weer op zijn plaats.

De kan reinigen

De buitenkant van de elektrische waterkoker kan worden afgenomen met een doek die bevochtigd is met warm water of een afwasmiddel. Droog na met een zachte, droge doek of theedoek. Gebruik nooit schuurpoeder of andere schurendeschoonmaakmiddelen aangezien dit krassen op het oppervlak veroorzaakt.

Elektrische waterkoker ontkalken

De waterkoker moet regelmatig ontkalkt worden en er mag geen kalkaanslag op de bodem ontstaan.

Algemeen onderhoud

Controleer de waterkoker wekelijks op verkalking. Wij adviseren om niet meer water te koken dan de hoeveelheid die u nodig heeft. Er blijft dan geen water staan in de elektrische waterkoker, wat immers tot meer kalkafzetting leidt. U spaart zo bovendien elektrische stroom uit.

Ontkalk wanneer nodig.

Pas een van de volgende methoden toe:

- Methode 1: Lichte kalkaanslag kunt u verwijderen door het apparaat een keer per week te vullen met kleurloze azijn zodat deze de bodem van de kan volledig bedekt. Laat een paar uur staan, giet de azijn weg en spoel de kan grondig na met water. Tip: het ontkalkingsproces verloopt sneller als u de vloeistof verwarmt tot 50–60°C.
- Methode 2: Zwaardere kalkafzettingen verwijdert u door het apparaat te vullen met 0,25 l kleurloze schoonmaakazijn en 0,75 l water. Zet de elektrische waterkoker aan en laat de vloeistof opkoken. Laat 15 minuten afkoelen en breng de vloeistof daarna nog tweemaal aan de kook.

Na het reinigen moet u drie keer water opkoken in de waterkoker alvorens het water te drinken. Dit zorgt ervoor dat al het ontkalkingsmiddel uit de elektrische waterkoker verwijderd wordt.

Als er na het ontkalken nog kalkaanslag aanwezig is, moet de elektrische waterkoker vaker ontkalkt worden.

BELANGRIJK: Gebruik voor het ontkalken van de elektrische waterkoker uitsluitend ontkalkingsmiddel of schoonmaakazijn. Gebruik nooit scherpe voorwerpen bij het reinigen of ontkalken van de verwarmingsplaat aan de onderkant van de waterkoker. Als u het apparaat niet regelmatig ontkalkt kan dit ernstige beschadiging van de verwarmingsplaat of de kan veroorzaken. Dit soort schade valt niet onder door de garantie.

Veiligheid

Lees de gebruiksaanwijzing zorgvuldig voordat u het apparaat in gebruik neemt en bewaar ze voor later gebruik.

Sluit de elektrische waterkoker EM77 aan op 220–240 V en gebruik de elektrische waterkoker alleen voor het koken van water.

De elektrische waterkoker is uitsluitend bedoeld voor huishoudelijk gebruik en niet voor commerciële doeleinden (zoals in grootkeukens). Indien de waterkoker wordt gebruikt voor andere doeleinden dan de beoogde, of als het apparaat niet wordt gebruikt volgens de gebruiksaanwijzing, dan draagt de gebruiker de volle verantwoordelijkheid voor eventuele gevolgen. Eventuele schade aan de elektrische waterkoker of persoonlijk letsel die hieruit voortvloeien worden niet gedekt door de garantie.

Gebruik de elektrische waterkoker altijd onder toezicht.

Zet de elektrische waterkoker niet aan zonder water.

Haal de elektrische waterkoker van de voet af om hem met water te vullen.

Vul de kan nooit verder met water dan het MAX-merkteken.

WAARSCHUWING: Indien de elektrische waterkoker met te veel water gevuld wordt, kan er bij verhitting kokend water uit het apparaat spuiten.

WAARSCHUWING: Risico van brandletsel. Hete stoom en kokend water kunnen brandletsel veroorzaken. Open het deksel nooit terwijl de elektrische waterkoker in werking is en wees voorzichtig bij het uitgieten van het water. De oppervlakken van het toestel kunnen heet worden tijdens het gebruik, daarom raden wij u aan deze niet aan te raken tijdens het gebruik.

De elektrische waterkoker mag alleen samen met de bijbehorende voet gebruikt worden.

Haal altijd de stekker uit het stopcontact voordat u begint met de reiniging of het onderhoud van de elektrische waterkoker..

Om brand, persoonlijk letsel en elektrische schokken te voorkomen, mag geen enkel onderdeel van de elektrische waterkoker (behalve het uitneembare kalkfilter) worden ondergedompeld in water of andere vloeistoffen.

Gebruik de elektrische waterkoker niet buitenshuis.

De elektrische waterkoker moet altijd op een stabiele en vlakke ondergrond staan, zoals een keukentafel.

Gebruik de elektrische waterkoker nooit op of in de buurt van kookplaten, open vuur en andere hittebronnen.

Houd de elektrische waterkoker vast aan het handvat en raak de warme oppervlakken niet aan.

Het snoer mag nooit los over de rand van de tafel hangen of op een warm oppervlak liggen.

De elektrische waterkoker en het snoer moeten op veilige afstand van het fornuis en andere hittebronnen geplaatst worden.

BELANGRIJK: De elektrische waterkoker mag alleen worden gebruikt door kinderen vanaf 8 jaar en personen met beperkte lichamelijke, zintuiglijke of verstandelijke vermogens of met een gebrek aan kennis van het product nadat zij zijn ingelicht over het juiste gebruik van de waterkoker en de daaraan verbonden risico's. De instructie moet worden gegeven door de persoon die verantwoordelijk is voor hun veiligheid en hij/zij dient hen tijdens het gebruik onder toezicht te houden. Kinderen moeten onder toezicht worden gehouden om ervoor te zorgen dat ze niet met de waterkoker spelen of het apparaat op onverantwoorde wijze gebruiken.

Kinderen kunnen de risico's en gevaarlijke situaties meestal niet goed inschatten. Kinderen mogen het apparaat alleen reinigen of onderhouden als ze 8 jaar of ouder zijn en onder toezicht staan van een volwassene.

Haal de stekker uit het stopcontact en laat de elektrische waterkoker afkoelen voordat u begint met reiniging of ander onderhoud.

Gebruik de elektrische waterkoker niet als onderdelen van de elektrische waterkoker beschadigd zijn. Inspecteer voor gebruik de waterkoker, het handvat en de stekker altijd op beschadiging om gevaarlijke situaties te voorkomen. Tijdens de garantieperiode en volgens de geldende wetgeving wordt het beschadigde element vervangen of gerepareerd door de fabrikant, door een servicewerkplaats van de fabrikant of door personen met vergelijkbare kwalificaties. Gebruik van andere elementen dan die van de fabrikant kan brand, letsel of andere gevaren veroorzaken.

Claims

Claims zijn onderhevig aan de geldende wetgeving. Bij eventuele claims moet een officiële kassabon of aankoopbewijs met de datum van aankoop bijgevoegd worden. Bij een claim moet de elektrische waterkoker worden ingeleverd op de plaats waar deze gekocht is.

Verwijdering van elektrische apparaten



De wetgeving vereist dat alle elektrische en elektronische apparatuur wordt ingezameld en dat de onderdelen hergebruikt worden. Elektrische en elektronische apparatuur die voorzien is van het symbool voor de verwijdering van afval moet worden ingeleverd bij een gemeentelijk afvalinzamelpunt.

Technische gegevens

Elektrische waterkoker EM77
Snoerloze kan
Met droogkookbeveiliging
220–240 V
50/60 Hz
Vermogen: 1850–2200 W
Inhoud: 1,5 l



Met voorbehoud van lopende wijzigingen en verbeteringen.

Stelton A/S
Christianshavns Kanal 4
1406 Copenhagen K
Denmark

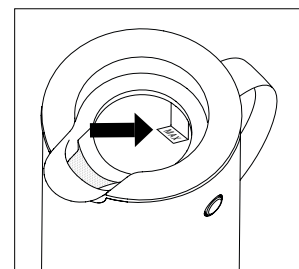
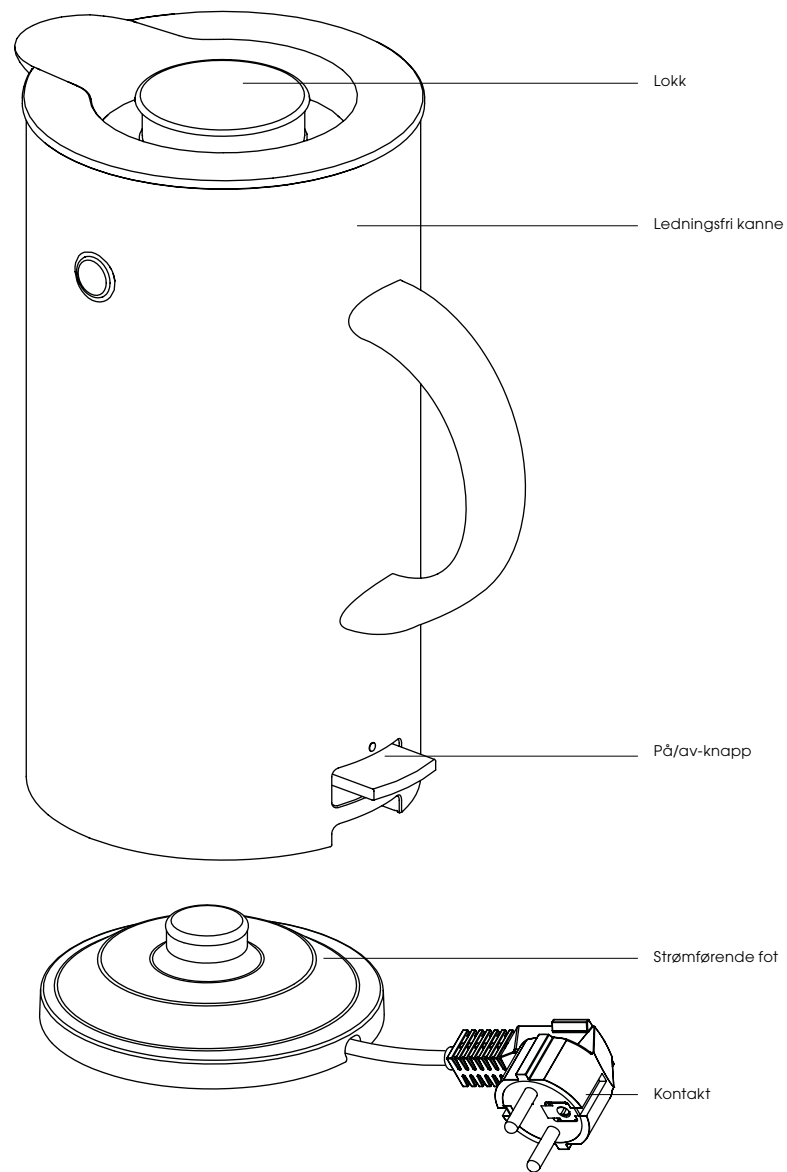
**Figur 1**

Fyll bare vann til MAKS-merket ved 1,5 l.

- Ledningsfri vannkoker.
- Kannens ytterside er i rustfritt stål, innsiden er i BPA- og phthalatfri PP plast.

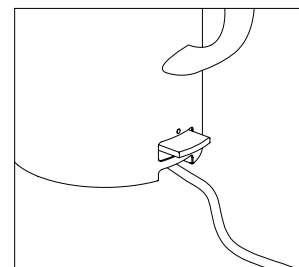
**Figur 2**

På/av-knapp

- Lyser når vannkokeren er tent.
- Med tørrkokingssikring. Vannkokeren og lampen slukker automatisk når vannet når kokepunktet (100 °C) eller hvis vannkokeren kokes tørr for vann.

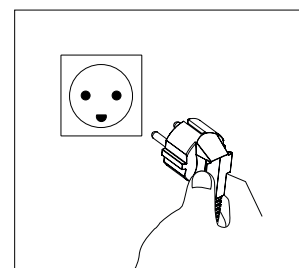
**Figur 3**

Ta støpselet ut av stikkontakten når vannkokeren ikke er i bruk.

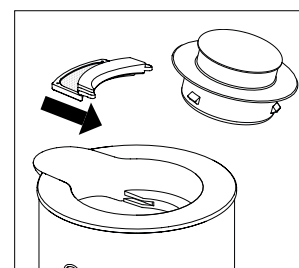
**Figur 4**

Avkalking av filter. Ta tak i toppen av filteret og trekk forsiktig opp.

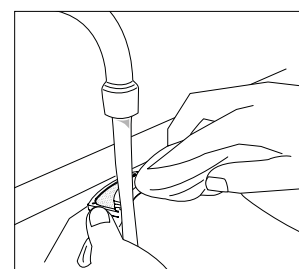
**Figur 5**

Bruk en oppvaskbørste eller klut og varmt vann til å rense filteret for kalkrester.

Instruksjon

Vannkokeren må legges på foten med knappen over ledningen. Hold ledningen så kort som mulig, overflødig ledning kan ruller opp under foten. Kjelen stabiliseres ved å fylle den med vann.

VIKTIG: Før kjelen fylles med vann, skal den fjernes fra foten. Det må bare fylles opp til kannens MAKS-merke på 1,5 l (se figur 1) og lokket må trykkes godt på plass.

ADVARSEL: Hvis vannkokeren fylles over kannens MAKS-merke (se figur 1), kan kokende vann sprute ut av vannkokeren ved bruk.

Første gang vannkokeren tas i bruk, bør det kokes vann tre ganger i vannkokeren før vannet drikkes. Dette sikrer at eventuelle mindre urenheter fra produksjonen er borte.

Vannkokeren slås på og av med på/av-knappen under håndtaket (se figur 2). Under kokingen kan det forekomme damp / kondens på eller rundt på/av-knappen.

VIKTIG: Kalkfilteret må monteres før koking settes i gang.

Når vannet koker (100 °C), slås vannkokeren automatisk av, og lyset i lampen lyser ikke lenger. Hvis det skal kokes mer vann, må derfor på/av-knappen tennes igjen. Den automatiske slukkingen hindrer uønsket oppvarming når man plasserer vannkokeren tilbake på foten etter skjening. Ta alltid støpselet ut av stikkkontakten når vannkokeren ikke er i bruk.

VIKTIG: Kontroller alltid at lokket trykkes på plass før vannkokeren slås på. Det sier klikk når lokket presses på plass. Hvis lokket ikke er trykket på plass, vil ikke vannkokerens automatiske bryter virke som den skal. Vannkokeren må ikke brukes uten lokk, ettersom det er en fare for at det kokende vannet kan sprute ut. Hvis det oppstår uregelmessigheter i forbindelse med den automatiske slukkefunksjonen, og dersom vannkokeren slår seg av før 100 °C eller etter, bør vannkokeren avkalkes, se avsnittet om vedlikehold.

Tørrkokingsbeskyttelse

Vannkokeren har en tørrkokingsbeskyttelse, noe som betyr at varmelementet automatisk kobles fra hvis vannkokeren er kaltet til, hvis den kobles til uten vann, eller den koker tørr. Hvis dette skjer, kontroller om det er kalkavleiringer i bunnen av vannkokeren og avkalk om nødvendig. Test deretter vannkokeren ved å fylle på vann og koble den til. Hvis vannkokeren fortsatt kobler ut før kokepunktet, skal du returnere vannkokeren sammen med foten til forhandleren du kjøpte vannkokeren hos.

Vedlikehold

Avkalking av filter

Vannkokeren er utstyrt med et avtakbart kalkfilter, som er plassert ved hulletuten. Filteret hindrer kalkrester fra vannet å renne ned i tekoppen. Det er viktig å rengjøre kalkfilteret før det blir helt tett, ettersom vannet ellers ikke kan passere gjennom filteret, men i stedet kan renne ut langs sidene av lokket, noe som øker risikoen for skalding.

Filteret tas enkelt ut av vannkokeren ved å trekke i filteret (se figur 4). Kalkstein på filteret kan børstes av under rennende vann, ved hjelp av en oppvaskbørste eller en klut, eller filteret kan legges i bløt i eddik eller en avkalkingsvæske (se figur 5). Etter skylling med rent vann settes filteret på plass.

Rengjøring av vannkokeren

Utsiden til vannkokeren kan tørkes av med en myk klut fuktet med varmt vann og vaskemiddel. Tørk etter med en myk, tørr klut eller et håndkle. Bruk aldri skurepulver eller andre sterke rengjøringsmidler med slipeeffekt da dette vil lage riper i overflaten.

Avkalking av vannkokeren

Kjelen må avkalkes regelmessig, og det må ikke dannes kalkavleiringer på bunnen.

Generelt vedlikehold

Kontroller uktentlig at vannkokeren ikke er kaltet til. Vi anbefaler at du bare koker så mye vann som du trenger. Dette hindrer at vann blir stående i vannkokeren, noe som øker mengden av kalkavleiringer. På denne måten sparer du også strøm.

Avkalk etter behov. Bruk en av følgende metoder:

- Metode 1: For å fjerne milde kalkavleiringer kan du fyll på en fargeløs eddik en gang i uken, slik at den dekker bunnen av kannen. La vannkokeren stå i noen timer, tøm den og skyll grundig. Tips: rensesprosessen fremmes ved oppvarming av væsken til 50 til 60 °C.
- Metode 2: For å fjerne grovere kalkavleiringer kan du fylle på 0,25 L fargeløs eddik og 0,75 liter vann. Slå på vannkokeren og la det koke. La stå og avkjøle i 15 minutter og kok opp igjen to ganger.

Etter rengjøring bør du koke vann tre ganger på kjelen før vannet drikkes. Dette sikrer at rester fra avkalkingsmiddelet er ute av vannkokeren.

Skulle det fortsatt være mye kalk igjen etter avkalking, bør vannkokeren avkalkes oftere.

VIKTIG: Bruk bare avkalkingsmiddel og husholdningseddik for avkalking av vannkokeren. Bruk aldri skarpe gjenstander ved rengjøring eller avkalking av varmeplaten i bunnen av vannkokeren. Hvis vannkokeren ikke avkalkes regelmessig, kan dette føre til at varmeplaten eller vannkokeren blir skadet. Denne type skade dekkes ikke av garantien.

Sikkerhet

Les bruksanvisningen nøye før bruk og ta vare på den til senere bruk.

Koble vannkokeren EM77 til 220–240 V og bruk bare vannkokeren til å koke vann i.

Vannkokeren er bare for husholdningsbruk. Den er ikke for kommersiell bruk (f.eks. i et industrikjøkken). Brukes vannkoker til andre formål enn forutsatt, eller brukes den ikke som nevnt i bruksanvisningen, har brukeren selv det fulle ansvar for eventuelle følger. Eventuelle skader på vannkokeren eller personskaade som følge av dette, er derfor ikke dekket av garantien.

Bruk alltid vannkokeren under oppsyn.

Ikke slå på vannkokeren uten vann.

Før vannkokeren fylles med vann, skal den fjernes fra foten.

Fyll aldri på mer vann enn til vannkokerens MAKS-merke.

ADVARSEL: Hvis vannkokeren er overfylt kan kokende vann sprute ut når vannkokeren er i bruk.

ADVARSEL: Fare for brannskader. Varm damp og kokende vann kan forårsake brannskader. Åpne aldri lokket når vannkokeren er i bruk, og vær forsiktig når vannet helles ut. Apparatets overflate blir varmt under bruk, så unngå derfor berøring av apparatet når det er varmt.

Vannkokeren må bare brukes med tilhørende fot.

Ta alltid støpselet ut ved rengjøring og vedlikehold av vannkokeren.

For å unngå brann, personskaade og elektrisk støt må ingen av vannkokerens elektriske deler (bortsett fra det avtakbare kalkfilteret) dyppes i vann eller andre væsker.

Bruk ikke vannkokeren utendørs.

Vannkokeren skal alltid stå på et stabilt og flatt underlag, som for eksempel en kjøkkenbenk.

Seft aldri vannkokeren på eller i nærheten av kokeplater, åpen ild eller tilsvarende.

Hold vannkokeren i håndtaket, og ikke rør de varme overflatene.

Ledningen må aldri henge fritt ned fra bordet eller ligge på en varm overflate.

Vannkoker og ledning må plasseres i riktig avstand fra ovnen og andre varmekilder.

VIKTIG: Vannkokeren må bare brukes av barn over åtte år, og personer med reduserte fysiske, sensoriske eller mentale evner, eller som har mangel på kunnskap om produktet etter undervisning om riktig bruk av vannkokeren og risikoen forbundet med dette, må bruke vannkokeren under oppsyn. Oppsyn og opplæring må gis av den som er ansvarlig for deres sikkerhet, og vedkommende bør holde dem under oppsikt. Barn bør være under tilsyn for å sikre at de ikke leker med vannkokeren eller bruker det uansvarlig. Barn er ofte ikke flinke til å vurdere risiko og oppfatte faresituasjoner.

Barn må bare rengjøre og vedlikeholde apparatet hvis de er 8 år og eldre, og er under oppsyn av en voksen.

Trek støpselet ut av stikkkontakten og la vannkokeren bli avkjølt før rengjøring eller annet vedlikeholdsarbeid starter.

Ikke bruk vannkokeren dersom deler av den er skadet. For å unngå faresituasjoner, undersøk alltid vannkokeren, håndtak, ledning og støpselet for skader før bruk. Innenfor garantiperioden, i henhold til gjeldende lovgivning, skiftes eller repareres skadet element av produsenten, produsentens servicerepresentant eller tilsvarende kvalifisert personell. Brukes det brukes andre elementer enn produsentens, kan dette føre til brann, personskaade eller fare.

Reklamasjon

Reklamasjonsrett henhold til Forbrukerkjøpsloven. Maskinstemplet kassavittering/kjøpskvittering med kjøpsdato skal vedlegges ved reklamasjon. Ved reklamasjon skal vannkokeren innleveres der den er kjøpt.

Avhending av elektriske apparater



Loven krever at elektriske og elektroniske apparater samles inn og at deler av apparatene gjenbrukes. Elektriske og elektroniske apparater merket med symbolet for avfallshåndtering skal avleveres på en kommunal gjenbruksplass.

Teknisk informasjon

EM77 vannkoker
Ledningsfri kanne
Med tørrkokingssikring
220–240 V
50/60 Hz
Effekt: 1850–2200 W
Volum: 1,5 l.



Forbehold om endringer og forbedringer.

Stelton A/S

Christianshavns Kanal 4
1406 Copenhagen K
Danmark

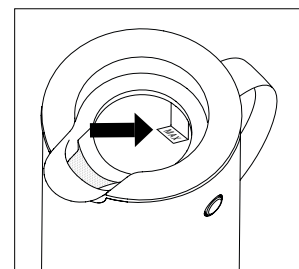
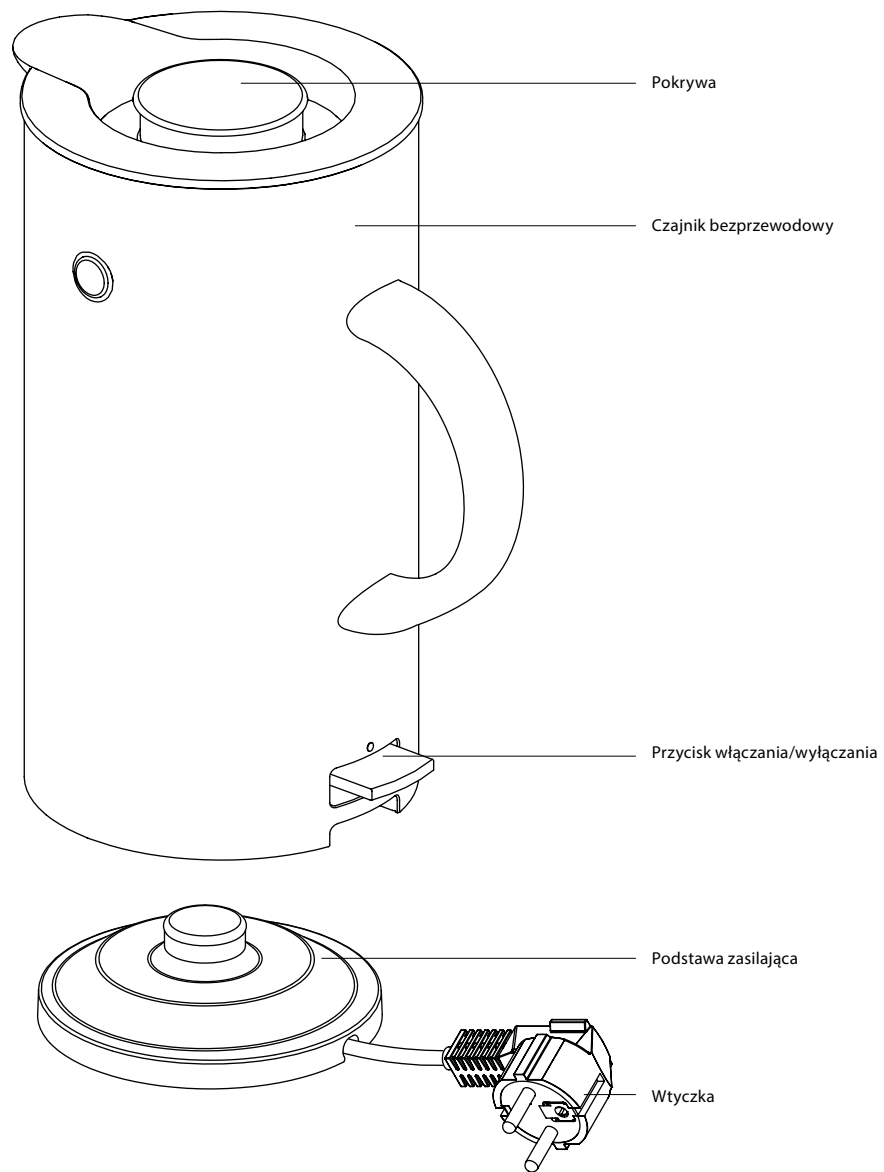
**Ilustracja 1**

Czajnik napełniać wodą do poziomu oznaczonego napisem MAX przy wartości 1,5 l.

- Czajnik bezprzewodowy.
- Na zewnątrz dzbanek wykonany jest ze stali nierdzewnej, w środku z tworzywa PP niezawierającego BPA i ftalanów.

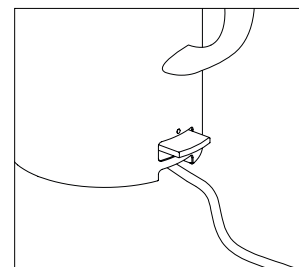
**Ilustracja 2**

Przycisk włączania/wyłączania.

- Świeci, gdy czajnik jest włączony.
- Z zabezpieczeniem przed włączeniem bez wody. Czajnik i lampka wyłączają się automatycznie, gdy woda osiągnie temperaturę wrzenia (100 °C) lub gdy czajnik pracuje bez wody.

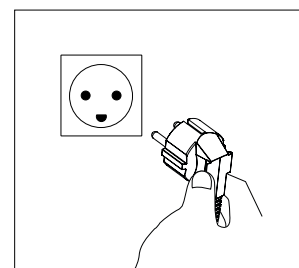
**Ilustracja 3**

Gdy czajnik nie jest używany, wyjąć wtyczkę z kontaktu.

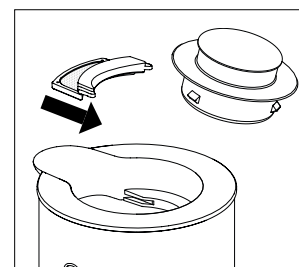
**Ilustracja 4**

Usuwanie kamienia z filtra. Chwycić górną część filtra i delikatnie wysunąć do góry.

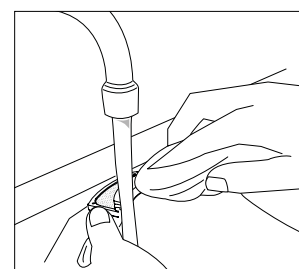
**Ilustracja 5**

Aby usunąć osady kamienia z filtra, użyć szczotki lub ściereczki i ciepłej wody.

Instrukcja

Czajnik należy umieścić na podstawie tak, by przycisk znajdował się nad przewodem elektrycznym. Przewód maksymalnie skrócić, a jego nadmiar zwinąć pod podstawą. Czajnik jest stabilizowany przez napełnianie wodą.

WAŻNE: W celu napełnienia czajnika wodą należy go zdjąć z podstawy. Napełniać tylko do poziomu oznaczonego napisem MAX obok wartości 1,5 l (ilustracja 1) i dobrze docisnąć pokrywę.

UWAGA: W przypadku napełnienia czajnika powyżej oznaczenia MAX (ilustracja 2) wrząca woda może wypryskiwać z urządzenia podczas pracy.

Przed pierwszym użyciem urządzenia należy trzykrotnie zagotować wodę w czajniku, nim woda będzie mogła być spożywana. Zapewnia to usunięcie wszelkich drobnych zanieczyszczeń powstałych podczas produkcji urządzenia.

Czajnik należy włączać przyciskiem włączania/wyłączania znajdującym się pod uchwytem (ilustracja 2). Podczas gotowania może wystąpić para/kondensacja na lub w pobliżu przycisku włączania/wyłączania

WAŻNE: Filtr wapienny należy zamontować przed rozpoczęciem gotowania.

Po zagotowaniu wody (100 °C) czajnik automatycznie wyłącza się, a lampka gaśnie. Jeśli konieczne jest dalsze gotowanie wody, należy ponownie nacisnąć przycisk. Funkcja automatycznego wyłączania zapobiega przypadkowemu przegrzaniu po postawieniu opróżnionego czajnika na podstawie. Gdy czajnik nie jest używany, należy zawsze wyjąć wtyczkę z kontaktu (ilustracja 3).

WAŻNE: Przed włączeniem czajnika należy zawsze sprawdzić, czy pokrywa jest dobrze zamknięta. Po właściwym dociśnięciu pokrywy słychać kliknięcie. Jeśli pokrywa nie jest domknięta, automatyczny wyłącznik czajnika nie będzie działał prawidłowo. Czajnik elektryczny nie może być używany bez pokrywy ze względu na ryzyko wyprysnięcia gotującej się wody. W razie nieprawidłowości w działaniu funkcji automatycznego wyłączania powodującej wyłączenie się czajnika przy temperaturze poniżej lub powyżej 100 °C, należy odkamienić czajnik, patrz rozdział dotyczący konserwacji.

Zabezpieczenie przed włączeniem bez wody

Czajnik ma wbudowane zabezpieczenie przed włączeniem bez wody, co oznacza, że element grzewczy automatycznie wyłącza się, gdy czajnik jest zakamieniony, zostaje uruchomiony bez wody lub gdy woda wygotuje się. W takim przypadku należy sprawdzić, czy na dnie czajnika znajdują się osad z kamienia i w razie potrzeby odkamienić urządzenie. Następnie sprawdzić, czy czajnik działa prawidłowo, napełniając go wodą i włączając go. Jeśli urządzenie nadal wyłącza się, nim woda zacznie wrzeć, należy w celu wykonania przeglądu dostarczyć czajnik wraz z podstawą do sprzedawcy, u którego został zakupiony.

Konserwacja

Usuwanie kamienia z filtra

Czajnik jest wyposażony w wymiomy filtr kamienia, znajdujący się przy dzióbku. Filtr zapobiega przedostawaniu się osadu do przygotowywanych napojów. Ważne, by czyścić filtr zanim ulegnie całkowitemu zakamienieniu. Zatkany filtr uniemożliwia przepływ wody, która może wówczas wypływać bokami przy pokrywie, stwarzając ryzyko poparzenia użytkownika.

Filtr można wyjąć z czajnika poprzez pociągnięcie (ilustracja 4). Kamień można usunąć, myjąc filtr pod bieżącą wodą przy pomocy szczotki lub ściereczki albo umieszczając filtr w pojemniku z octem spożywczym lub płynem odkamieniającym (ilustracja 5). Po wypłukaniu czystą wodą umieścić filtr ponownie na miejscu.

Odkamienianie czajnika

Czajnik musi być regularnie odkamieniany, a na dnie nie może się osadzać kamień.

Czyszczenie czajnika

Zewnętrzną powierzchnię czajnika czyścić miękką, wilgotną ściereczką namoczoną w ciepłej wodzie z detergentem. Następnie osuszyć miękką, suchą ściereczką lub ręcznikiem. Nigdy nie stosować proszków do czyszczenia lub innych ściernych środków czyszczących, ponieważ spowodują one zarysowanie powierzchni urządzenia.

Ogólna konserwacja

Co tydzień należy sprawdzać, czy czajnik nie jest zakamieniony. Zalecamy gotować tylko potrzebną ilość wody. Dzięki temu w czajniku nie pozostaje woda, która zwiększa ilość powstającego osadu z kamienia. Wpływa to również na oszczędność energii.

W razie potrzeby wykonać odkamienianie. Należy skorzystać z jednego z poniższych sposobów:

- Sposób 1: W celu usunięcia drobniejszych osadów raz w tygodniu należy włączyć do czajnika bezbarwny ocet spożywczy tak, aby pokrywał dno czajnika. Pozostawić czajnik na kilka godzin, a następnie opróżnić go i dokładnie wypłukać. Wskazówka: proces odkamieniania można przyspieszyć poprzez podgrzanie płynu do temp. 50–60 °C.
- Sposób 2: Aby usunąć większe złoże kamienia, włączyć do czajnika 0,25 l bezbarwnego octu spożywczego i 0,75 l wody. Włączyć czajnik i zagotować płyn. Pozostawić do ostygnięcia na 15 minut i ponownie zagotować jeszcze dwa razy.

Po zakończeniu czyszczenia należy trzykrotnie zagotować wodę w czajniku przed spożyciem wody. Zapewnia to usunięcie pozostałości środka odkamieniającego z czajnika.

Jeśli po przeprowadzeniu odkamieniania czajnik jest nadal zakamieniony, należy częściej odkamieniać urządzenie.

WAŻNE: Do odkamieniania czajnika używać wyłącznie środków odkamieniających i octu spożywczego. Nigdy nie używać ostrych przedmiotów do czyszczenia i odkamieniania płyty grzewczej na dnie czajnika. Jeśli czajnik nie jest regularnie odkamieniany, może to skutkować zniszczeniem płyty grzewczej lub czajnika. Gwarancja nie obejmuje tego rodzaju uszkodzeń.

BEZPIECZEŃSTWO

W celu napełnienia czajnika wodą należy go zdjąć z podstawy.

Nigdy nie napełniać czajnika powyżej oznaczenia MAX.

UWAGA: W przypadku przepełnienia czajnika gotująca się woda może wypryskiwać podczas pracy urządzenia.

UWAGA: Ryzyko poparzenia. Gorąca para i wrząca woda mogą powodować poparzenia. Nigdy nie otwierać pokrywy podczas pracy czajnika i zachować ostrożność podczas wylewania gorącej wody. Powierzchnie urządzenia mogą się nagrzewać podczas użytkowania, dlatego nie należy ich dotykać podczas korzystania.

Czajnik może być używany wyłącznie z przynależną podstawą.

Podczas czyszczenia i konserwacji czajnika zawsze wyjąć wtyczkę z gniazdka elektrycznego.

Aby zapobiec pożarowi, obrażeniom ciała i porażeniu prądem, żadnego z elementów czajnika (za wyjątkiem wymiowanego filtra kamienia) nie można zanurzać w wodzie ani innych płynach.

Nie należy używać czajnika na zewnątrz budynków.

Czajnik elektryczny należy zawsze stawiać na stabilnej i równej powierzchni, takiej jak np. stół kuchenny.

Nigdy nie stawiać czajnika na lub w pobliżu płyt kuchennych, otwartego ognia lub podobnych miejsc.

Trzymać czajnik za uchwyt, nie dotykać jego gorących powierzchni.

Przewód nigdy nie może zwiisać swobodnie poza krawędź blatu ani leżeć na ciepłej powierzchni.

Czajnik elektryczny i przewód muszą znajdować się w bezpiecznej odległości od kucharki i innych źródeł ciepła.

WAŻNE: Dzieci w wieku powyżej 8 lat i osoby o ograniczonej sprawności fizycznej, psychicznej lub sensorycznej oraz nie mające odpowiedniej wiedzy o produkcie mogą używać czajnika wyłącznie po zapoznaniu się z zasadami bezpiecznego użytkowania urządzenia i związanymi z tym zagrożeniami. Szkolenie może przeprowadzić osoba odpowiedzialna za ich bezpieczeństwo, która powinna także zapewnić nadzór nad nimi. Dzieci należy nadzorować, aby mieć pewność, że czajnik nie jest używany do zabawy lub w sposób nieodpowiedzialny. Dzieci często nie potrafią ocenić zagrożenia i rozpoznać niebezpieczeństwa.

Dzieci mogą wykonywać czyszczenie i konserwację urządzenia wyłącznie po ukończeniu 8 roku życia i pod nadzorem osoby dorosłej.

Przed przystąpieniem do czyszczenia lub innych czynności konserwacyjnych należy wyjąć wtyczkę z kontaktu i pozostawić czajnik do ostygnięcia.

Nie używać czajnika, jeśli któryś z jego elementów jest uszkodzony. Aby uniknąć niebezpiecznych sytuacji, zawsze przed użyciem sprawdzać czajnik, uchwyt, przewód i wtyczkę pod względem ewentualnych uszkodzeń. W okresie gwarancji (patrz: obowiązujące przepisy) wymiany lub naprawy uszkodzonych elementów dokonuje producent, punkt serwisowy producenta lub odpowiednio wykwalifikowany personel. Stosowanie elementów nie pochodzących od producenta może skutkować pożarem, obrażeniami ciała lub innymi zagrożeniami.

Reklamacja

Prawo do reklamacji przysługuje zgodnie z obowiązującymi przepisami. W przypadku składania reklamacji należy przedstawić paragon lub dowód zakupu zawierający datę zakupu urządzenia. W celu złożenia reklamacji należy dostarczyć czajnik do miejsca, w którym został zakupiony.

Utylizacja czajnika elektrycznego



Zgodnie z przepisami urządzenia elektryczne i elektroniczne oraz ich części należy poddać recyklingowi. Urządzenia elektryczne i elektroniczne oznaczone symbolem przetwarzania odpadów należy przekazywać do lokalnego punktu recyklingu.

Dane techniczne

Czajnik elektryczny EM77
Czajnik bezprzewodowy
Z zabezpieczeniem przed włączeniem bez wody
220–240 V
50/60 Hz
Moc: 1850–2200 W
Pojemność: 1,5 l



Zastrzegamy sobie prawo do wprowadzania zmian i poprawek.

Stelton A/S
Christianshavns Kanal 4
1406 København K
Dania

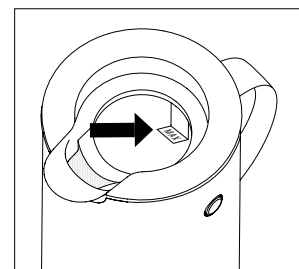
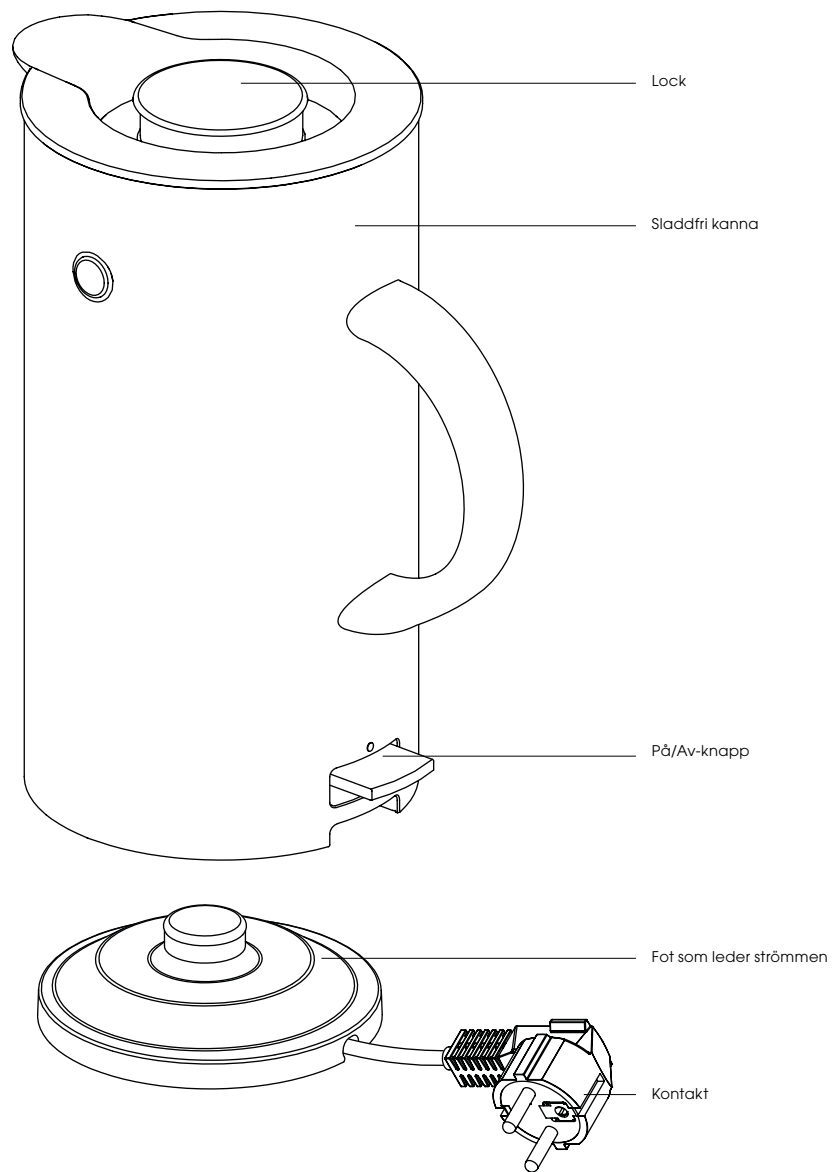
**Bild 1**

Fyll inte vatten över MAX-märkingen för 1,5 l.

- Sladdfri vattenkokare.
- Kannans ytersida är i rostfritt stål, insidan är i BPA- och ftalater fri PP plast.

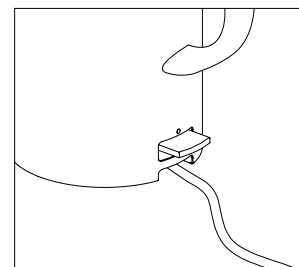
**Bild 2**

På/Av-knapp.

- Lyser när vattenkokaren är på.
- Med torrkokningssäkring. Vattenkokaren och lampan släcks automatiskt när vattnet når kokpunkten (100 °C) eller om vattnet kokar torrt.

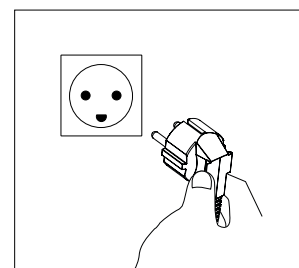
**Bild 3**

Dra ur kontakten ur eluttaget när vattenkokaren inte används.

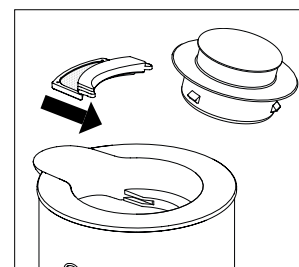
**Bild 4**

Avkalkning av filter. Ta tag i toppen av filtret och dra upp försiktigt.

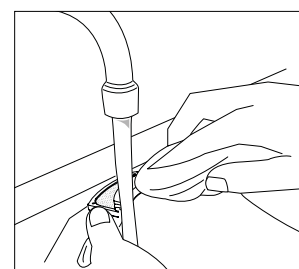
**Bild 5**

Använd en diskborste eller en trasa och varmt vatten för att rengöra filtret från kalkrester.

Instruktion

Vattenkokaren måste placeras på foten med knappen över sladden. Se till att hålla sladden så kort som möjligt, överflödigt sladd kan rullas upp under sockeln. Kannan stabiliseras vid påfyllning av vatten.

VIKTIGT: Ta bort vattenkokaren från sockeln innan den fylls med vatten. Fyll endast upp till vattenkokarens MAX-markering på 1,5 l (se bild 1) och tryck fast locket ordentligt.

WARNING: Om vattenkokaren fylls ovanför MAX-markeringen kan kokande vatten spruta ut ur kannan vid användning.

När vattenkokaren används för första gången bör man koka vatten tre gånger i den innan vattnet dricks. På så sätt säkerställer man att eventuella små orenheter från produktionen har försvunnit.

Vattenkokaren sätts på med på/av-knappen under handtaget (se bild 2). Vid kokning kan det bildas ånga/kondens på eller runt strömbrytaren.

VIKTIGT: Kalkfiltret ska monteras innan kokning sätts igång.

När vattnet kokar (100 °C) stänger vattenkokaren av sig automatiskt och lampan slocknar. Om man vill koka mer vatten måste alltså vattenkokaren slås på igen. Den automatiska avstängningen förhindrar onödig uppvärmning när vattenkokaren ställs tillbaka på sockeln efter att vattnet hällts upp. Dra alltid ur kontakten ur eluttaget när vattenkokaren inte används (se bild 3).

VIKTIGT: Kontrollera alltid att locket sitter fast ordentligt innan vattenkokaren startas. Det säger klick när lockets trycks på plats. Om locket inte sitter fast ordentligt fungerar inte vattenkokarens automatiska brytare optimalt. Vattenkokaren får inte användas utan lock eftersom det är risk för att det kokande vattnet kan spruta ut. Om det uppstår problem med den automatiska avstängningsfunktionen, t.ex. om kokaren slås av före eller efter 100 °C, bör vattenkokaren avkalkas. Se avsnittet om underhåll.

Torrkokningssäkring

Vattenkokaren har en inbyggd torrkokningssäkring. Detta innebär att värmelementet kopplas från automatiskt om vattenkokaren är igenkalkad, om den startas utan vatten eller kokas torr. Om detta sker, kontrollera om det finns kalkavlagringar i boften av kannan och avkalka vid behov. Prova därefter vattenkokaren genom att fylla på vatten och starta den. Om vattenkokaren fortfarande kopplas från före den när kokpunkten bör du ta med kokaren och sockeln till inköpsstället för kontroll.

Underhåll

Avkalkning av filter

Vattenkokaren är försedd med ett uttagbart kalkfilter som är placerat vid hjälpijen. Filtret förhindrar att kalkrester från vattnet kommer ut i tekoppen. Det är viktigt att rengöra kalkfiltret innan det kalkar igen, eftersom vattnet annars inte kan passera genom filtret utan istället rinner ut längs sidorna av locket. Detta ökar risken för skållning.

Filtret är enkelt att avlägsna från vattenkokaren genom att dra ut det (se bild 4). Kaiken på filtret kan borstas av under rinnande vatten med en diskborste eller trasa, alternativt kan det läggas i blöt i hushållsättika eller avkalkningsvätska (se fig. 5). Efter avsköljning med rent vatten sätts filtret på plats igen.

Rengöring av kanna

Utsidan av vattenkokaren kan torkas av med en mjuk trasa som fuktats med varmt vatten och diskmedel. Torka torr med en mjuk, torr trasa eller diskhandduk. Använd aldrig skurpulver eller andra rengöringsmedel med slip-effekt, eftersom detta repar ytan.

Avkalkning av vattenkokaren

Vattenkokaren ska avkalkas regelbundet. Låt inga kalkavlagringar bildas i bottnen.

Allmänt underhåll

Kontrollera en gång i veckan att vattenkokaren inte har kalkat igen. Vi rekommenderar att endast den mängd vatten som ska användas kokas upp. Därmed undviker man att det står vatten kvar i vattenkokaren, vilket ökar mängden kalkavlagringar. På detta sätt sparar man även ström.

Avkalka efter behov. Använd någon av nedanstående metoder:

- Metod 1: För att få bort mindre kalkavlagringar, fyll på med hushållsättika en gång i veckan så att det täcker kannans botten. Låt vattenkokaren stå ett par timmar, töm den och skölj noga. Tips: avkalkningsprocessen blir mer effektiv om vätskan värms upp till 50–60 °C.
- Metod 2: För att avlägsna grövre kalkavlagringar, håll i 0,25 liter hushållsättika och 0,75 l vatten. Sätt på vattenkokaren och låt vätskan koka upp. Låt vätskan svalna i 15 minuter och koka därefter upp den igen två gånger.

Efter slutförd rengöring bör man koka upp vatten tre gånger i vattenkokaren innan man dricker det. Därmed säkerställer man att rester från avkalkningsmedlet försvunnit ur vattenkokaren.

Om det fortfarande finns mycket kalk kvar efter avkalkningen bör vattenkokaren avkalkas oftare.

VIKTIGT: Använd bara avkalkningsmedel och hushållsättika till avkalkning av vattenkokaren. Använd aldrig vassa föremål vid rengöring eller avkalkning av värmeplattan i boften av vattenkokaren. Om kannan inte avkalkas regelbundet kan det medföra att värmeplattan eller kannan förstörs. Denna form av skada omfattas inte av garantin.

Säkerhet

Läs bruksanvisningen noga före användning och spara den för senare behov.

Anslut EM77 vattenkokare till 220–240 V och använd den endast för att koka vatten i.

Vattenkokaren är endast avsedd för hushållsanvändning, den är inte avsedd för kommersiell användning (t.ex. i industrikök). Om vattenkokaren används till något annat än det som den är avsedd för, eller inte används i enlighet med bruksanvisningen, bär användaren själv det fulla ansvaret för eventuella följder. Eventuella skador på vattenkokaren eller personskador som följd av användningen täcks därför inte av reklamationsrätten.

Använd alltid vattenkokaren under uppsikt.

Sätt inte på vattenkokaren utan vatten.

Ta bort vattenkokaren från sockeln innan den fylls med vatten.

Fyll aldrig på mer vatten än till kannans MAX-markering.

WARNING: Om vattenkokaren är överfylld kan kokande vatten spruta ut när den används.

WARNING: Risk för brännskador. Varm ånga och kokande vatten kan orsaka brännskador. Öppna aldrig locket när vattenkokaren är i bruk och var försiktig när vattnet hälls ut. Apparaten ytor kan bli väldigt varma när den är igång, så rör inte dem när du använder den. Vattenkokaren får endast användas med tillhörande sockel.

Dra alltid ur kontakten ur vägguttaget vid rengöring och underhåll av vattenkokaren.

För att undvika brand, personskada och elektrisk chock får ingen av vattenkokarens delar (förutom det uttagbara kalkfiltret) sänkas ner i vatten eller andra vätskor.

Använd inte vattenkokaren utomhus.

Vattenkokaren ska alltid stå på en stabil och plan yta, som t.ex. en köksbänk.

Sätt aldrig på vattenkokaren på eller i närheten av kokplattor, öppna eld eller motsvarande.

Håll vattenkokaren i handtaget, vidrör inte de heta ytorna.

Sladden får aldrig hänga ner från bänkkanten eller ligga på en varm yta.

Vattenkokaren och sladden ska vara placerade på ordentligt avstånd från spis och andra värmekällor.

VIKTIGT: Vattenkokaren får inte användas av barn under 8 år. Personer med begränsade fysiska, mentala eller sensoriska förmågor eller bristande kunskap om produkten måste ha fått instruktioner om lämplig användning av vattenkokaren och de risker som är förbundna med detta. Instruktionerna ska ges av en person som är ansvarig för deras säkerhet och vederbörande bör hålla dem under uppsikt. Barn måste övervakas för att säkerställa att de inte leker med vattenkokaren eller använder den på ett oansvarigt sätt. Barn kan oftast inte bedöma risker och uppfatta farosituationer.

Barn får endast rengöra och underhålla apparaten om de är 8 år eller över och under uppsikt av en vuxen.

Dra ur kontakten ur vägguttaget och låt vattenkokaren svalna av innan rengöring eller annat underhåll påbörjas.

Använd inte vattenkokaren om delar på den är skadade.

För att undvika farliga situationer, kontrollera alltid före användning att vattenkokaren, handtag, sladd och kontakt inte är skadade. Enligt gällande lagstiftning byts det skadade element ut eller repareras av tillverkaren, tillverkarens serviceverkstad eller motsvarande kvalificerad personal under garantiperioden. Om andra element än element från tillverkaren används kan det uppstå brand, personskador eller annan fara.

Reklamation

Reklamationsrätt i enlighet med gällande lagstiftning. I händelse av reklamation ska kvitto med inköpsdatum bifogas. Vid reklamation ska vattenkokaren lämnas in på inköpsstället.

Bortskaffning av vattenkokaren



Lagstiftningen kräver att elektriska och elektroniska apparater samlas in och att delar av apparaterna återvinns. Elektriska och elektroniska apparater märkta med symbolen för avfallsåtervinning ska lämnas in på en kommunal återvinningsstation.

Tekniska data

EM77 vattenkokare
Sladdfri kanna
Med torrkokningssäkring
220–240 V
50/60 Hz
Strömförsörjning: 1 850–2 200 W
Volym: 1,5 l.



Rätten till löpande ändringar och förbättringar förbehålles.

Stelton A/S

Christianshavns Kanal 4
1406 Köpenhamn K
Danmark

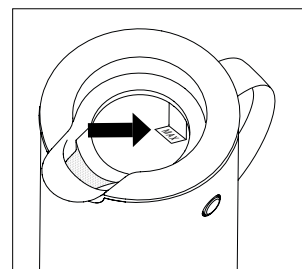
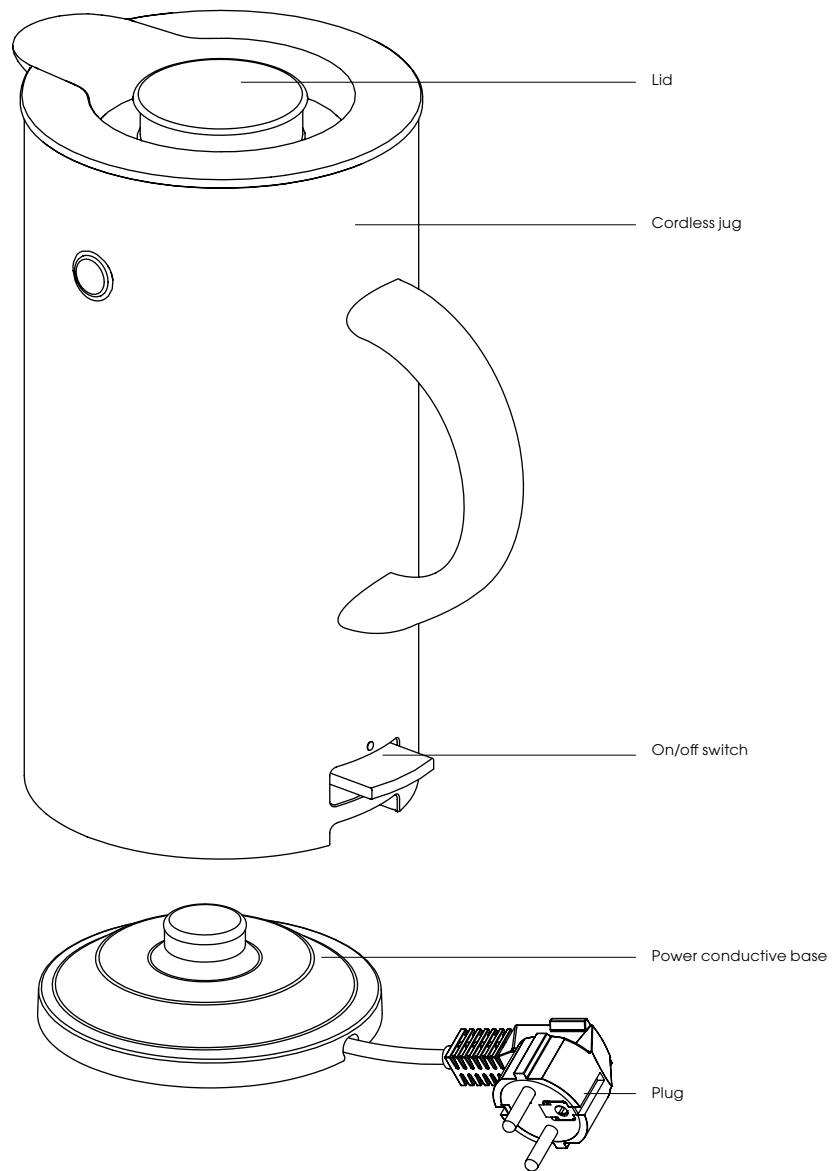

Image 1

Fill with water only up to the MAX mark for 1.5 l.

- Cordless kettle.
- The exterior of the jug is in stainless steel, the interior in PP plast free of BPA and phthalates.

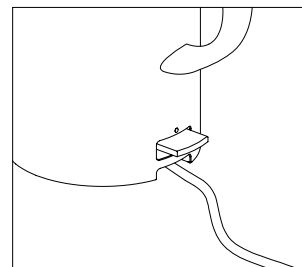

Image 2

On/off switch.

- Lights up when kettle is on.
- With dry-boil protection. The electric kettle and light turn off automatically when the water reaches boiling point (100 °C) or if the kettle boils dry of water.

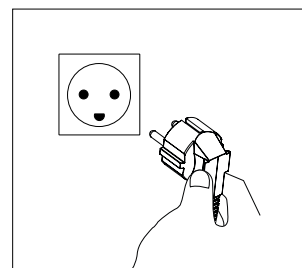

Image 3

Unplug when the kettle is not in use.

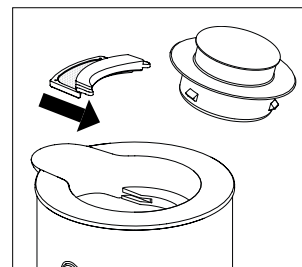

Image 4

Descaling the filter. Carefully pull the filter.

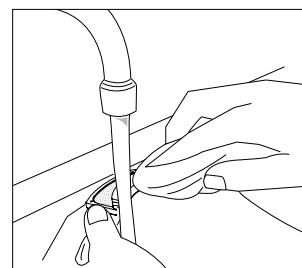

Image 5

Use a washing-up brush or cloth and hot water to clean the filter for limescale.

Instruction

The kettle must be placed on the base with the button above the cord. Keep the cord as short as possible. Any excess cord should be rolled up under the base. The electric kettle is stabilized when filled with water.

IMPORTANT: Before filling the kettle with water, remove from base. Only fill up to the electric kettle's MAX mark on 1.5 L (see image 1) and push the lid firmly in place.

WARNING: If the electric kettle is filled above the MAX mark, boiling water may spray out of the kettle when in use.

The first time the electric kettle is used, water should be boiled three times in the kettle before drinking. This ensures that any minor impurities from production are removed.

The electric kettle is switched on using the on/off switch under the handle (see image 2). Steam / condensation may occur on or around the on/off button during boiling of water.

IMPORTANT: The limescale filter must be correctly positioned in the electric kettle before boiling starts.

When the water boils (100 °C), the electric kettle automatically switches off and the light goes off. To boil more water, the switch needs to be switched on again. The automatic dry-boil protection prevents accidental boiling when the kettle is placed back on the base after pouring. Always unplug when the kettle is not in use (see image 3).

IMPORTANT: Always check the lid is securely in place before switching the kettle on. The lid will click when pressed into place. If the lid is not clicked into place, the kettle's automatic dry-boil protection will not work optimally. The kettle must not be used without a lid as there is a risk of boiling water spraying out. Should any irregularities occur with the dry-boil protection, such as the kettle switching off before reaching 100 °C or after, leave the kettle to cool. See section on maintenance.

Dry-boil protection

The electric kettle has an inbuilt dry-boil protection, which means the heat element disconnects automatically if the kettle has limescale, if it is switched on without water in it, or if it boils dry. Should this happen, check whether there is a build-up of limescale at the bottom of the kettle and then descale as required. Test the kettle by filling with water and plugging the apparatus in. If the electric kettle continues to disconnect before boiling point, take the kettle and base to the dealer you bought it from for an inspection.

Maintenance

Descaling the filter

The electric kettle is supplied with a removable limescale filter, which is placed in the spout. The filter prevents limescale sediment in the water from pouring into the cup. It is important to clean the limescale filter before too much limescale builds up. Otherwise the water can't pass through the filter and will instead pour out along the sides of the lid, which increases the risk of scalding.

The filter is easily removed from the kettle by pulling it (see image 4). Any limescale on the filter can be brushed off under running water with a washing-up brush or cloth (see image 5). Alternatively soak the filter in household vinegar or descaling fluid. After cleaning with clean water, secure the filter back in its place.

Cleaning the jug

Wipe the outside of the jug with water and detergent using a soft, damp cloth. Dry using a soft cloth or tea towel. Never use scouring powder or other cleaning agents with an abrasive effect, as this will scratch the surface.

Descaling of the kettle

The kettle should be descaled regularly. Do not allow lime deposits to form in the bottom.

Normal maintenance

Check weekly that the kettle does not have a limescale build-up. We recommend only boiling as much water as is needed. You then avoid water being left in the kettle, which increases the amount of limescale sediment. You also save electricity.

Descal as required. Use one of the following methods:

- Method 1: To remove mild limescale sediment, once a week fill with clear household vinegar until it covers the bottom of the kettle. Leave the kettle for a couple of hours, empty and rinse well. Tip: the descaling process is accelerated by heating the liquid to 50–60 °C.
- Method 2: To remove tough limescale sediment, fill with 0.25 L clear household vinegar and 0.75 L water. Switch on the kettle and let it boil. Leave it to cool for 15 minutes, then boil again twice.

Once cleaned, boil water in the kettle another three times before drinking. This ensures that any remnants of the descaling liquid are removed from the kettle.

If limescale still remains after descaling, make sure the kettle is descaled more frequently.

IMPORTANT: Only use descaling fluid and household vinegar to descale the kettle. Never use sharp objects to clean or descale the heat plate at the bottom of the kettle. If the jug is not descaled regularly, it can lead to the heat element or the jug becoming damaged. This type of damage is not covered by the guarantee.

Safety

Read the instructions thoroughly before use and store them for later use.

Connect the EM77 electric kettle to 220–240 V and only use the kettle for boiling water.

The electric kettle is for household use only, not commercial use (e.g. in an industrial kitchen).

Should the kettle be used for other purposes, or should the kettle not be used in accordance with the instructions, the user shall bear full responsibility for any consequences. The right to complain as a result shall not cover any damage to the kettle or personal injury.

Always use the kettle under supervision.

Never switch the kettle on without water.

Before filling the kettle with water, remove from base.

Never fill with more water than to the jug's MAX mark.

WARNING: If the electric kettle is overfilled, the boiling water can spray out when the kettle is in use.

WARNING: Risk of scalding. Hot steam and boiling water can lead to scalding. Never open the lid when the kettle is in use and take care when pouring out water. The surfaces of the appliance are liable to get hot during use, so do not touch while in use.

The kettle can only be used with the associated base.

When cleaning and maintaining the kettle, always unplug it from the socket.

To avoid scalding, personal injury or electric shock, never immerse any of the kettle's parts (with the exception of the limescale filter) in water or other fluids.

Never use the kettle outside.

The kettle can be placed on a flat, stable surface such as a kitchen table.

Never put the kettle on or near hot plates, open fire or similar.

Hold the kettle by the handle, do not touch hot surfaces.

The cord should never hang loose from the table edge or lie on a hot surface.

The kettle and cord should be placed a sensible distance from cookers and other heat sources.

IMPORTANT: The kettle must only be used by children over 8 years old and by people with limited physical, mental or sensory abilities or lack of knowledge of the product following instruction on sensible use of the kettle and the risks associated with it. Instruction must be provided by the person responsible for their safety and they must be supervised at all times. Children must be supervised to ensure they do not play with the kettle or use it irresponsibly. Children are often incapable of assessing risks and noticing dangerous situations.

Children should only clean and maintain the product if they are 8 years or older and under adult supervision.

Unplug the kettle and make sure the kettle has cooled before cleaning or maintaining.

Never use the kettle if parts of the kettle are damaged. To avoid dangerous situations, always check the kettle, handle, cord and plug for damage before use. Within the warranty period and in accordance with applicable legislation, the damaged element will be repaired or replaced by the manufacturer, the manufacturer's service workshop or by similar qualified staff. If elements other than those from the manufacturer are used, fire, personal injury or other dangers may occur.

Complaints

You have the right to complain in accordance with legislation. A machine-stamped fill receipt with the purchase date must be provided for complaints. For complaints, the electric kettle must be returned to the place it was purchased.

Disposal of the electric kettle



Legislation requires that the electric and electronic apparatus and parts of it are recycled. Electric and electronic apparatus, marked with the disposal symbol, must be disposed of at a communal recycling plant.

Technical data

EM77 electric kettle
Cordless kettle
with dry-boil protection
220–240 V
50/60 HZ
Power: 1850–2200 W
Volume: 1.5 l.



The right to ongoing changes and improvements is reserved.

Stelton A/S

Christianshavns Kanal 4
1406 Copenhagen K
Denmark

The well-known shape of the EM77 vacuum jug also conceals a French press.



Stelton A/S

Christianshavns kanal 4

DK 1406 Copenhagen

Phone: +45 3962 3055

www.stelton.com